

IRON BALTIC

Enemmän tekemistä, enemmän hyötyä!



ATV & UTV
LISÄVARUSTEET

2024

IRON BALTIC

Seuraa meitä



Iron Baltic on johtava maastokulkuneuvojen lisävarusteiden ja kytkentälaitteiden valmistaja. Meidän visiomme mukaan ATV-/UTV-mönkijä voi olla vieläkin arvokkaampi ja laajakäyttöisempi kone.

Näemme maastokulkuneuvon monipuolisena koneena, minkä vuoksi tavoitteemme on auttaa asiakkaita käyttämään mönkijöitään mahdollisimman tehokkaasti. Juuri tästä syystä tarjoamme tarvikkeita, jotka tekevät maastokulkuneuvosta suorituskykyisemmän, houkuttelevamman ja monipuolisemmin käytettävän koneen.

Olemme omistautuneet maastokulkuneuvojen huipputasoisten lisävarusteiden kehittämiseen ja valmistukseen, panostamme jatkuvasti parempien ratkaisujen löytämiseen. Emme halua pelkästään luoda laadukkaita tuotteita, vaan tahdomme myös olla luotettava kumppani, joka on aina valmiina olemaan asiakkansa tukena.

Etsimme jatkuvasti uusia jälleenmyyjiä ja yhteistyökumppaneita kaikkialta maailmasta tuodaksemme tuotteet lähemmäs käyttäjiä. Koska tiedämme, että tuotteemme pystyvät tarjoamaan asiakkaille lisäarvoa, toivotamme Sinut ottamaan yhteyttä meihin osoitteella sales@ironbaltic.com.



www.ironbaltic.com



SISÄLLYSLUETTELO

POHJAPANSSARISARJAT

ALUMIINISET POHJAPANSSARISARJAT	4
MUOVISET POHJAPANSSARISARJAT	10

TALVITUOTTEET

KESKIKIINNITTEISET LUMILEVYSARJAT	16
ETUKIINNITTEISET LUMILEVYSARJAT	18
HD UTV - LUMILEVYSARJAT	
ETUKIINNITYKSELLÄ	20
KESKIKIINNITTEINEN G2 - NIVELAURA	30
ETUKIINNITTEINEN G2 NIVELAURA	32
KAUHAT	36
2 IN 1 KAUAH / PUSKULEVY	38
HIEKOITIN G2-500 PRO	40
HIEKOITIN / LEVITIN	41
HARJAKONE	42
LUMILINKO	44
LATUTAMPPARI	46
LATUHÖYLÄ	50
LATUHÖYLÄ	51
VETOLEVY	52
TALOUSREKI	53
KÄRRYN SUKSET	54

MAATALOUS

IB 165 PERÄKÄRRY	56
OFFROAD 500 PERÄKÄRRY	58
OFFROAD PRO 1200 PERÄKÄRRY	60
LAVAKÄRRY FD-1200	62
SÄILÖKÄRRY	64
NIITTYLEIKKURI	66
HEINÄPAALIKÄRRY	68
SÄILÖREHUPAALIKÄRRY	69
KERÄÄVÄ HARJAKONE	70
MANEESIN HOITOLAITE	72
TYÖLAITERUNKO	74
MAISEMOINTIÄES	82
MAANTASAAJA	83
KÄÄNNETTÄVÄ LAUTASÄES	84
PELTOJYRÄT	85
TIEHÖYLÄ	86

METSÄNHOITO

TUKKIKÄRRY IB 1200	88
JUONTOKÄRRY	94
PUIDEN JUONTOLEVY	96
MOOTTORISAHATELINE	97
OKSASILPPURI G2	98
OKSASILPPURI G3	99
LEHTI-IMURI	100

LISÄVARUSTEET

HYDRAULIYKSIKKÖ	102
SÄHKÖHYDRAULINEN SYLINTERI	104
PIKAKIINNIKKEET	106
PIKAKIINNIKKEET	108
VINSSIN LIUKUKITA	108
JOUSITUKSEN LUKITSIN	108
AJORAMPIT	108
KOROKELAIDAT	109
ISKUNVAIMENTIMEN LUKKO	109
MULTI-MOUNT-VINSSISARJA	110
VARUSTELAATIKKO	111

PERFORMANCE

KYTKIN KITIT	112
TOISIOJOUSET	118
HELIXIT	119
ENGINE HIGH FLOW KITIT	120
VARIATTORIN TYÖKALUT	120
ECU OHJELMOINTI	121

ASENNUSSARJAT

MALLIKOHTAISET ASENNUSSARJAT	122
------------------------------	-----





ALUMIINISET POHJAPANSSARISARJAT

Materiaali
Paksuus
Lisätietoa

CR - Alumiini
4mm

Suojaa kattavasti koko mönkijän pohjan sekä tukivarret, valumisreiät mudalle ja lialle, helpottavat myös pesua. Valmiit reiät IB - lumiauran asennussarjalle ja huoltoreiät öljynvaihtojen helpottamiseksi. Tuotteen mukana tulee kaikki vaadittavat kiinnitystarvikkeet sekä asennusohjeet

Alumiiniset pohjapanssarisarjat on valmistettu laadukkaasta alumiinista, valmistuksessa käytetään nykyaikaisia CNC ja TIG - laitteita. Alumiiniset pohjapanssarimme kestävät myös niissä kaikkein vaativimmissakin olosuhteissa.

Access	Tuotekoodi
AX 600/700/800 U (short models)	02.25300
AODES	Tuotekoodi
AODES 800	02.21800
AODES 650/850/1000 S (2021+)	02.28300
AODES 650/850/1000 L (2021+)	02.28100
Arctic Cat	Tuotekoodi
500/550/700	02.9400
550/700 Limited	02.11800
Alterra 550 / 700	02.20700
1000 XT	02.2000



TRV 500 / 550 / 700	02.6600
TRV 1000	02.11200
Wildcat (-2016)	02.9800
BRP Can-Am	Tuotekoodi
Outlander G1	02.6300
Outlander G1 MAX	02.6000
Outlander G2 L	02.15800
Outlander G2 L MAX	02.16400
Outlander G2 (2012-2016)	02.8400
Outlander G2 MAX (2013-2016)	02.10000
Outlander G2 450/570 L (2017+)	02.15800
Outlander G2 450/570 L MAX (2017+)	02.16400
Outlander G2 (2017-2018) *	02.18800
Outlander G2 (2019+) *	02.23100
Outlander G2 MAX (2017-2018) *	02.19200
Outlander G2 MAX (2019+) *	02.23600
Outlander G3 500/700 (2023+)	02.30900
Outlander G3 MAX 500/700 (2023+)	02.31100
Outlander XXC (2023+)	02.23100
Outlander 6x6 (-2016)	02.20300
Outlander 6x6 (2017-2018)	02.21100
Outlander 6x6 (2019+)	02.24800
Outlander 6x6 MAX (2017-2018)	02.22900
Outlander 6x6 MAX (2019+)	02.25100
Outlander 6x6 450 T (2020+)	02.26200
Outlander 6x6 450 MAX	02.29200
Outlander X MR 650/800/850 (-2016)	02.8400
Outlander X MR 650/850 (2017-2018)	02.18800
Outlander X MR 650/850 (2019+)	02.23100
Outlander X MR 1000 (-2016)	02.10000
Outlander X MR 1000 (2017-2018)	02.19200
Outlander X MR 1000 (2019+)	02.23600
Renegade G1	02.6900
Renegade G2 (-2016)	02.8200
Renegade G2 (2017-2018)	02.20100
Renegade G2 (2019-2022)	02.23800
Renegade XXC (2023+)	02.30600
Renegade X MR (-2016)	02.18200
Renegade X MR (2017-2018)	02.19000
Renegade X MR (2019+)	02.23400
Commander (-2014)	02.8900
Maverick (-2014)	02.12200
Traxter/Defender	02.21300

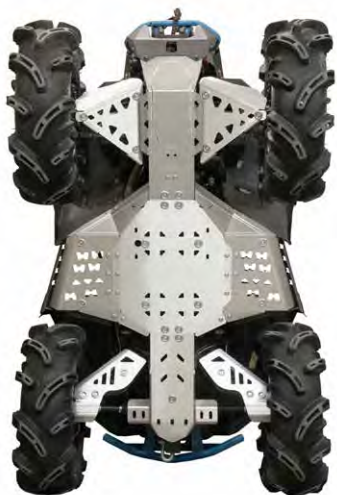

* Poislukien L - mallit

CFMOTO	Tuotekoodi
CFORCE 450/520-S (-2021)	02.17000
CFORCE 450/520-L (-2021)	02.17200
CFORCE 450/520-S (2022+)	02.28800
CFORCE 450/520-L (2022+)	02.28600
CFORCE 550/600	02.15000
CFORCE 625 (-2022)	02.27100
CFORCE 625 Touring (-2022)	02.25700
CFORCE 625 (2023+)	02.29700
CFORCE 625 Touring (2023+)	02.29900
CFORCE 850/1000	02.22600
CFORCE 1000 Overland	02.22600
ZFORCE 550 EX (Z5 EX)	02.13600
ZFORCE 600 (Z6)	02.5700
ZFORCE 600 EX (Z6 EX)	02.14100
ZFORCE 800 EX (Z8 EX)	02.13600
ZFORCE 950 Sport (2023+)	02.30500
ZFORCE 950 Sport XL (2023+)	02.31300
ZFORCE 1000	02.13600
ZFORCE 950/1000 Sport	02.26100
ZFORCE 950/1000 Sport R	02.29000
UFORCE 550	02.10700
UFORCE 600	02.28000
UFORCE 800	02.10700
UFORCE 1000 (-2021)	02.24600
UFORCE 1000 (2022+)	02.29500
UFORCE 1000 XL (2022+)	02.30800

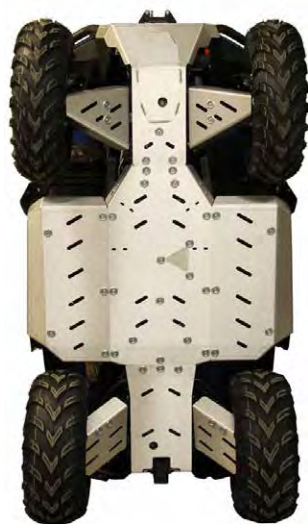

GOES	Tuotekoodi
725	02.14300
Cobalt/Iron	02.19800
Cobalt/Iron MAX	02.19600
Hisun	Tuotekoodi
700 UTV	02.8600
Tactic 550/750 2-UP	02.21600
Honda	Tuotekoodi
TRX 420 FA (-2013)	02.3100
TRX 420 FE/FM (-2013)	02.1200
TRX 420 FA/FE/FM (2014+)	02.13000
TRX 420 FA6 (IRS)	02.16000
TRX 500 FA	02.900
TRX 500 FA (IRS)	02.16000
TRX 500 FE (-2011)	02.900
TRX 500 FE (2012-2013)	02.7400
TRX 500 FE (2014+)	02.13400
TRX 520 FA (IRS) (2019+)	02.16000
TRX 650	02.1010
TRX 680 (-2014)	02.1010
TRX 680 (2015+)	02.16200
Kawasaki	Tuotekoodi
KVF 650 Rigid	02.450
KVF 650/750 BruteForce	02.400
Kymco	Tuotekoodi
MXU 500	02.1180
MXU 700 (-2019)	02.22000
MXU 700 (2020+)	02.27300
Linhai	Tuotekoodi
400	02.3550
500	02.24200
550	02.12000
M550L	02.25500
600	02.12700
Loncin	Tuotekoodi
XWolf 700	02.30100
XWolf 700 L	02.30300



Polaris	Tuotekoodi
ACE 325/570	02.14500
Sportsman 400 (2011+)	02.5600
Sportsman 450/570/ETX	02.12500
Sportsman 500 (-2010)	02.2300
Sportsman 500 (2011+)	02.5600
Sportsman 550	02.1520
Sportsman 570 (2021+)	02.26900
Sportsman 570 SP (2021+)	02.26700
Sportsman 800 (-2010)	02.1400
Sportsman 800 (2011+)	02.5600
Sportsman 850 (-2014)	02.1520
Sportsman 850 (2015+)	02.16600
Sportsman 1000 (-2016)	02.16600
Sportsman 1000 (2017+)	02.19400
Sportsman 1000 S (2020+)	02.25900
Sportsman X2 800	02.1600
Sportsman Touring 550	02.5500
Sportsman Touring 570 / X2	02.13900
Sportsman Touring 850 (-2014)	02.5500
Sportsman Touring 850 (2015+)	02.18000
Sportsman Touring 1000 (-2017)	02.18000
Sportsman Touring 1000 (2018+)	02.24000
Scrambler 850/1000 (-2014)	02.10200
Scrambler 850/1000 (2015+)	02.16800
Scrambler 1000 S (2020+)	02.26400
RZR 570	02.17800
RZR 800	02.4000
RZR 800 S	02.4200
RZR 900 XP (-2014)	02.7500



RZR 1000 XP	02.14200
RZR 1000 XP Turbo	02.14200
RZR PRO XP	02.26600
Big Boss 570	02.18500
Big Boss 800	02.96000
Ranger 400/EV	02.70000
Ranger 570 (-2014)	02.12900
Ranger 570 (2015-2021)	02.18400
Ranger SP 570 / Nordic Pro (2022+)	02.29400
Ranger 800 HO	02.80000
Ranger 900 XP	02.12300
Ranger 900 Diesel	02.80000
Ranger 1000 Diesel (-2018)	02.12300
Ranger 1000 XP (2018-2020)	02.23300
Polaris General 1000	02.20000
Segway	Tuotekoodi
Snarler AT6 L	02.27500
Snarler AT6 S	02.27700
Snarler AT5 L	02.31600
Snarler AT5 S	02.31400
Villain SX10 (64")	02.29100
Suzuki	Tuotekoodi
Eiger 400	02.200
KingQuad 450/500/700/750 (-2018)	02.800
KingQuad 500/750AXi (EPS)	02.4800
KingQuad 500/750AXi 2019+	02.4800
TGB	Tuotekoodi
425 Blade	02.4600
550 Blade	02.14800
600 Blade	02.22200
600 LT Blade	02.22400
1000 Blade	02.20500
Trapper	Tuotekoodi
Trapper 550/750	02.21600
Yamaha	Tuotekoodi
Grizzly 450 (2006-2008)	02.1000
Grizzly 450 (2009-2010) mitte EPS	02.3120
Grizzly 550	02.700
Grizzly 700 (-2013)	02.700
Grizzly 700 (2014-2015)	02.13100
Grizzly 700 (2016+)	02.17400
Kodiak 700	02.17600
Kodiak 450 (2017+)	02.21400
Wolverine 700	02.22800





MUOVISET POHJAPANSSARISARJAT

Materiaali	Muovi (PE-HWU)
Paksuus	10mm
Lisätietoa	Suojaa kattavasti koko mönkijän alustan sekä tukivarret. Valumareiät mutaa ja likaa varten sekä helpottamaan pesua. Valmiit reiät IB – lumiauran asennussarjalle. Huoltoreiät esimerkiksi öljynvaihtoa varten ja mukana kaikki vaadittavat asennustarvikkeet sekä asennusohje.

Muoviset pohjapanssarisarjat on valmistettu laadukkaasta polyeteenistä (PE-HWU), materiaalilla on hyvät liukumisominaisuudet, korroosionkestävyys sekä se kestää hyvin erilaisia kemikaaleja. Materiaali kestää myös hyvin niin matalia kuin korkeitakin lämpötiloja. Nämä ominaisuudet tekevät IB – pohjapanssarisarjoista hyvin käyttöä kestävä.

Access	Tuotekoodi
AX 600/700/800 U (short models)	02.25400
AODES	Tuotekoodi
AODES 800	02.21900
AODES 650/850/1000 S (2021+)	02.28400
AODES 650/850/1000 L (2021+)	02.28200
Arctic Cat	Tuotekoodi
500/550/700	02.9500
550/700 Limited	02.11900
Alterra 550 / 700	02.20800



1000 XT	02.9100
TRV 500 / 550 / 700	02.11100
TRV 1000 / TRV	02.11300
BRP Can-Am	Tuotekoodi
Outlander G1	02.13800
Outlander G1 MAX	02.13700
Outlander G2 L	02.15900
Outlander G2 L MAX	02.16500
Outlander G2 (-2016)	02.8500
Outlander G2 MAX (-2016)	02.10100
Outlander G2 450/570 (2017+)	02.15900
Outlander G2 450/570 MAX (2017+)	02.16500
Outlander G2 (2017-2018) *	02.18900
Outlander G2 (2019+) *	02.23200
Outlander G2 MAX (2017-2018) *	02.19300
Outlander G2 MAX (2019+) *	02.23700
Outlander G3 500/700 (2023+)	02.31000
Outlander G3 MAX 500/700 (2023+)	02.31200
Outlander XXC (2023+)	02.23200
Outlander 6x6 (-2016)	02.20400
Outlander 6x6 (2017-2018)	02.21200
Outlander 6x6 (2019+)	02.24900
Outlander 6x6 MAX (2017-2018)	02.23000
Outlander 6x6 MAX (2019+)	02.25200
Outlander 6x6 450 T (2020+)	02.26300
Outlander 6x6 450 MAX	02.29300
Outlander X MR 650/800/850 (-2016)	02.8500
Outlander X MR 650/850 (2017-2018)	02.18900
Outlander X MR 650/850 (2019+)	02.23200
Outlander X MR 1000 (-2016)	02.10100
Outlander X MR 1000 (2017-2018)	02.19300
Outlander X MR 1000 (2019+)	02.23700
Renegade G1	02.1610
Renegade G2 (-2016)	02.8300
Renegade G2 (2017-2018)	02.20200
Renegade G2 (2019-2022)	02.23900
Renegade X XC (2023+)	02.30700
Renegade X MR (-2016)	02.18300
Renegade X MR (2017-2018)	02.19100
Renegade X MR (2019+)	02.23500
Traxter/Defender	02.21300

* Poislukien L - mallit



CFMOTO	Tuotekoodi
CFORCE 450/520-S (-2021)	02.17100
CFORCE 450/520-L (-2021)	02.17300
CFORCE 450/520-S (2022+)	02.28900
CFORCE 450/520-L (2022+)	02.28700
CFORCE 550/600	02.15100
CFORCE 625 (-2022)	02.27200
CFORCE 625 Touring (-2022)	02.25800
CFORCE 625 (2023+)	02.29800
CFORCE 625 Touring (2023+)	02.30000
CFORCE 850/1000	02.22700
CFORCE 1000 Overland	02.22700
ZFORCE 550 EX (Z5 EX)	02.13600
ZFORCE 950 Sport (2023+)	02.30500
ZFORCE 950 Sport XL (2023+)	02.31300
ZFORCE 600 (Z6)	02.59000
ZFORCE 600 EX (Z6 EX)	02.14100
ZFORCE 800 EX (Z8 EX)	02.13600
ZFORCE 1000	02.13600
ZFORCE 950/1000 Sport	02.26100
ZFORCE 950/1000 Sport R	02.29000
UFORCE 550	02.10800
UFORCE 600	02.28000
UFORCE 800	02.10800
UFORCE 1000 (-2021)	02.24500
UFORCE 1000 (2022+)	02.29600
UFORCE 1000 XL (2022+)	02.30800



GOES	Tuotekoodi
725	02.14400
Cobalt/Iron	02.19900
Cobalt/Iron MAX	02.19700
Hisun	Tuotekoodi
Tactic 550/750 2-UP	02.21700
Honda	Tuotekoodi
TRX 420 FA (-2013)	02.3400
TRX 420 FE/FM (-2013)	02.1800
TRX 420 FA/FE/FM (2014+)	02.13300
TRX 420 FA6 (IRS)	02.16100
TRX 500 FA	02.1120
TRX 500 FA (IRS)	02.16100
TRX 500 FE (-2011)	02.1120
TRX 500 FE (2012-2013)	02.7700
TRX 500 FE (2014+)	02.13500
TRX 520 FA (IRS) (2019+)	02.16100
TRX 650	02.1110
TRX 680 (-2014)	02.1110
TRX 680 (2015+)	02.16300
John Deere	Tuotekoodi
Gator XUV865	02.24700
Kawasaki	Tuotekoodi
KVF 650 Rigid	02.480
KVF 650/750 BruteForce	02.1150
Kymco	Tuotekoodi
MXU 500	02.1850
MXU 700	02.22100
MXU 700 (2020+)	02.27400
Linhai	Tuotekoodi
400	02.3500
500	02.24300
550	02.12100
M550L	02.25600
600	02.12800
Loncin	Tuotekoodi
XWolf 700	02.30200
XWolf 700 L	02.30400

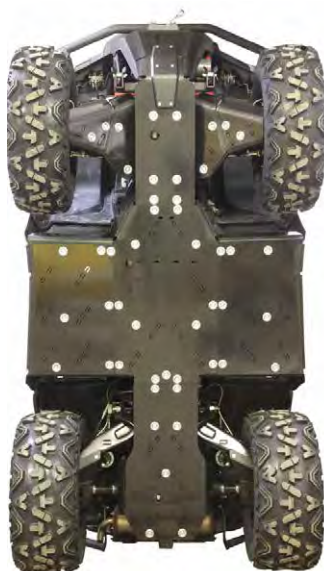

Polaris	Tuotekoodi
ACE 325/570	02.14600
Sportsman 400 (2011+)	02.5800
Sportsman 450/570/ETX/SP (-2020)	02.12600
Sportsman 500 (-2010)	02.2350
Sportsman 500 (2011+)	02.5800
Sportsman 550	02.1540
Sportsman 570 (2021+)	02.27000
Sportsman 570 SP (2021+)	02.26800
Sportsman 800 (-2010)	02.1410
Sportsman 800 (2011+)	02.5800
Sportsman 850 (-2014)	02.1540
Sportsman 850 (2015+)	02.16700
Sportsman 1000 (-2016)	02.16700
Sportsman 1000 (2017+)	02.19500
Sportsman 1000 S (2020+)	02.26000
Sportsman X2 800	02.1650
Sportsman Touring 550	02.5400
Sportsman Touring 570 / X2	02.14000
Sportsman Touring 850 (-2014)	02.5400
Sportsman Touring 850 (2015+)	02.18100
Sportsman Touring 1000 (-2017)	02.18100
Sportsman Touring 1000 (2018+)	02.24100
Scrambler 850/1000 (-2014)	02.10400
Scrambler 850/1000 (2015+)	02.16900
Scrambler 1000 S (2020+)	02.26500
RZR 570	02.17800
RZR 800	02.4100
RZR 800 S	02.4300
RZR 900 XP (-2014)	02.7600
RZR 1000 XP	02.14200
RZR 1000 XP Turbo	02.14200



RZR 900S / 1000S	02.25000
RZR PRO XP	02.26600
Big Boss 570	02.18600
Big Boss 800	02.9700
Ranger 400/EV	02.7100
Ranger 570 (-2014)	02.12900
Ranger 570 (2015-2021)	02.18400
Ranger SP 570 / Nordic Pro (2022+)	02.29400
Ranger 900 XP	02.12400
Ranger 900 Diesel	02.8100
Ranger 1000 Diesel (-2018)	02.12400
Ranger 1000 (2018-2020)	02.23300
Ranger 1000 (2021+)	02.27900
Polaris General 1000	02.20000
Segway	Tuotekoodi
Snarler AT6 L	02.27600
Snarler AT6 S	02.27800
Snarler AT5 L	02.31700
Snarler AT5 S	02.31500
Fugleman UT10	02.28500
Villain SX10 (64")	02.29100
Suzuki	Tuotekoodi
KingQuad 450/500/700/750 (-2018)	02.1160
KingQuad 500/750AXi (EPS)	02.4900
KingQuad 500/750AXi 2019+	02.4900
TGB	Tuotekoodi
550 Blade	02.14900
600 Blade	02.22300
600 LT Blade	02.22500
600 LTX Blade	02.22500
1000 Blade	02.20600
1000 LTX Blade	02.20600
Trapper	Tuotekoodi
Trapper 550/750	02.21700
Yamaha	Tuotekoodi
Grizzly 450 (2006-2008)	02.1960
Grizzly 450 (2009-2010) mitte EPS	02.3010
Grizzly 550	02.1170
Grizzly 700 (-2013)	02.1170
Grizzly 700 (2014-2015)	02.13200
Grizzly 700 (2016+)	02.17500
Kodiak 700	02.17700
Kodiak 450 (2017+)	02.21500





KESKIKIINNITTEISET LUMILEVYSARJAT

Keskikiinnitteinen lumiaurasarja lumitöihin ja kevyisiin maansiirto töihin. Työvälinerunko kiinnitetään asennussarjaan joka asennetaan mönkijän alle. Lumilevysarjaan on saatavana useita eri levyvaihtoehtoja kolmen eri levyisen perinteisen lumilevyn lisäksi, mm. heittävä alueaura, nivelaura sekä työntöharja. Lisävarusteena on mahdollista hankkia lumilevyn levike / keräyspalat, kumiterä tai täydentää sarjaa hydraulisella käännöllä sekä painatuksella / nostolla.

- Viisi eri työkulmaa
- Vahvat takaiskujouset tuovat turvallisuutta
- Liukutallat portaattomasti säädettävät
- Käännettävä huuliterä



Työvälinerungot	Tuotekoodi
Keskikiinnitys, vakiomalli	04.200
Keskikiinnitys, pidempi malli	04.700
Peruslevyt	Tuotekoodi
Lumilevy 1280mm	04.100
Lumilevy 1500mm	04.300
Lumilevy 1800mm	04.800
Muoviset puskulevyt	Tuotekoodi
Muovinen puskulevy 1520mm	20.7700
Alueaurat	Tuotekoodi
Alueaura 1520mm (muovi)	20.8000
Alueaura 1800mm	20.7300
Työntöharja	Tuotekoodi
Työntöharja 1500mm	20.1000
Asennussarjat	Tuotekoodi
Yleismallinen asennussarja	03.4000
Mallikohtaiset asennussarjat löydät luettelon sivuilta 120–128.	

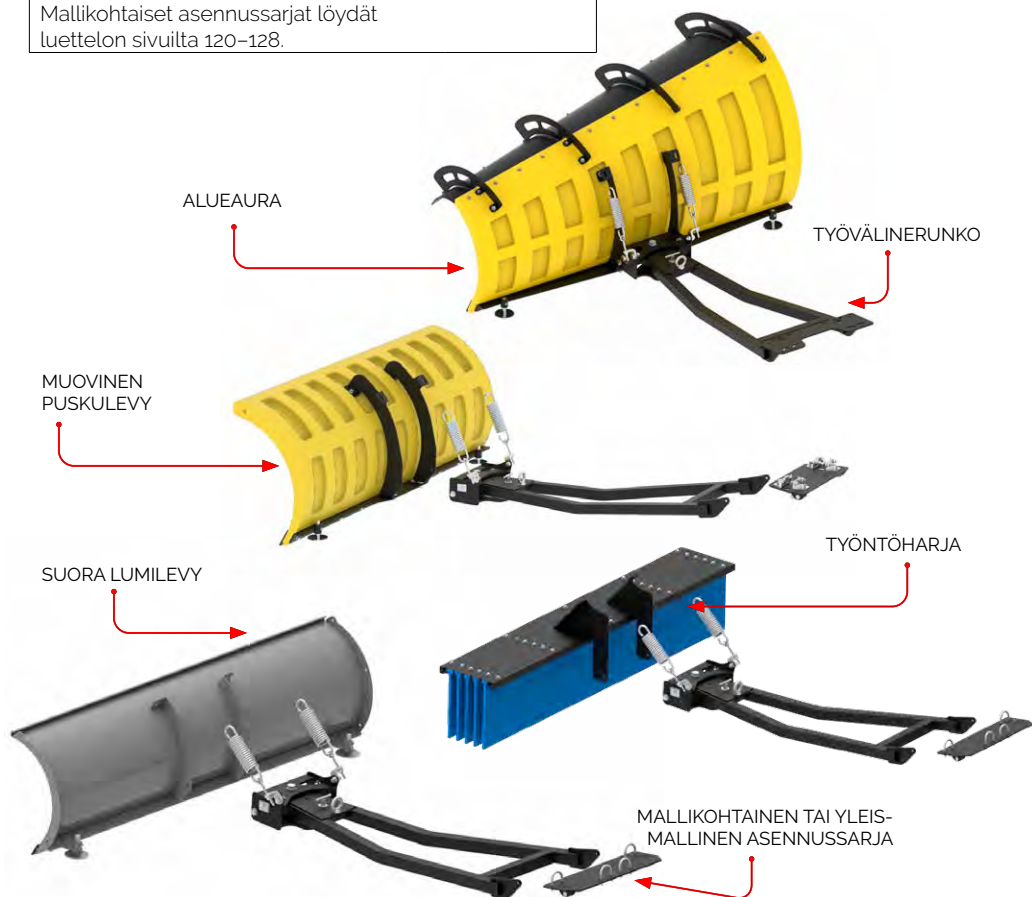



ETUKIINNITTEISET LUMILEVYSARJAT

Etukiinnitteinen lumilevysarja soveltuu lumitöihin sekä kevyisiin maansiirtotöihin. Etukiinnitteisen lumilevysarjan etu on todella nopea ja helppo irroitus / kiinnitys mönkijästä sekä suuri nostokorkeus. Lumilevysarjaan on saatavana useita eri levyvaihtoehtoja kolmen eri leveyden perinteisen lumilevyn lisäksi, mm. heittävä alueaura, nivelaura sekä työntöharja. Lisävarusteena on mahdollista hankkia lumilevyyn levike / keräyspalat, kumiterä tai täydentää sarjaa hydraulisella käännöllä sekä painatuksella / nostolla.

- Viisi eri työkulmaa
- Vahvat takaiskujouset tuovat turvallisuutta
- Liikutallat portaattomasti säädettävät
- Lukittuu itse, nopea ja helppo asennus
- Asennussarja on mönkijän edessä, ei muuta mönkijän maavaraa
- Lumilevy nousee korkealle



Työvälinerunko	Tuotekoodi
Etukiinnitys, normaali	20.6200
Etukiinnitys, kapea	20.6400
Etukiinnitys tela-alustaisille, normaali	20.8100
Etukiinnitys tela-alustaisille, kapea	20.8200
Peruslevyt	Tuotekoodi
Lumilevy 1280mm	04.100
Lumilevy 1500mm	04.300
Muoviset puskulevyt	Tuotekoodi
Muovinen puskulevy 1520mm	20.7700
High-Throw blades	Tuotekoodi
Alueaura (muovi) 1520mm	20.8000
Työntöharjat	Tuotekoodi
Työntöharja 1500mm	20.1000
Asennussarja	Tuotekoodi
Mallikohtaiset asennussarjat löydät luettelon sivulta 118–127.	

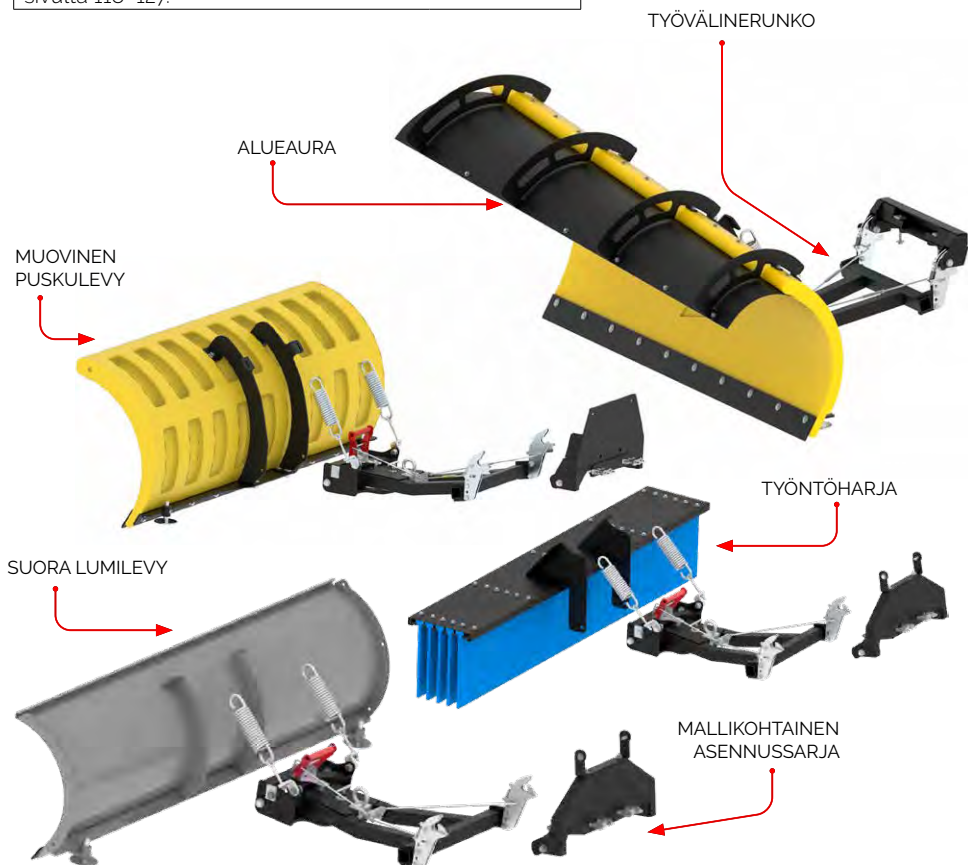



HD UTV - LUMILEVYSARJAT ETUKIINNITYKSELLÄ

Tukevammalla kiinnityksellä varustetut HD – etukiinnitteiset lumilevysarjat UTV – laitteille (side-by-side). Lumilevysarjassa voi käyttää kaikkia meidän peruslevyjä, myös 180cm leveitä (poislukien G2 – nivelaura). Lumilevysarjaa voi täydentää hydraulisella käännöllä sekä painatuksella / nostolla. HD työvälinerunkoon sopii myös kauhasarja 128 cm tai 150cm leveänä.

- Erikoisvahva rakenne
- Viisi eri työkulmaa
- Vahvat takaiskujouset tuovat turvallisuutta
- Liukutallat portaattomalla säädöllä
- Lukittuu itse, helppo ja nopea asennus
- Asennussarja laitteen edessä, ei muuta maavaraa
- Lumilevy nousee korkealle

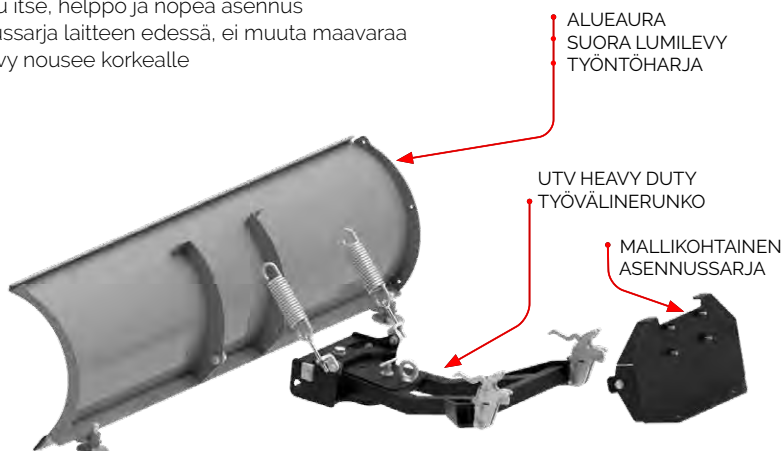

Työvälinerungot	Tuotekoodi
UTV HD etukiinnitys	20.7400
Peruslevyt	Tuotekoodi
Lumilevy 1280mm	04.100
Lumilevy 1500mm	04.300
Lumilevy 1800mm	04.800
Muoviset puskulevyt	Tuotekoodi
Muovinen puskulevy 1520mm	20.7700
Alueaurat	Tuotekoodi
Alueaura 1520mm (muovi)	20.8000
Alueaura 1800mm	20.7300
Työntöharjat	Tuotekoodi
Työntöharja 1500mm	20.1000
Mallikohtaiset asennussarjat	Tuotekoodi
CFMOTO / UFORCE 600	03.12700
CFMOTO / UFORCE 1000	03.10600
CFMOTO / ZFORCE 950/1000	03.11800
CORVUS / Terrain DX4 (-2020)	03.12100
CORVUS / Terrain DX4 (2021+)	03.13000
POLARIS GENERAL	03.7900
POLARIS RZR 900S / 1000S	03.7900
POLARIS RZR 900 XP	03.7000
POLARIS RANGER 400/800/900D/ EV/570 (-2021)	03.7000
POLARIS RANGER SP 570 (2022+)	03.13500
POLARIS RANGER 570 Nordic Pro (2022+)	03.13800
POLARIS RANGER 1000 (2018+)	03.9800
SEGWAY Fugleman (2021+)	03.13200
SEGWAY Villain SX10 (2021+)	03.13400



PERUSLUMILEVYT

Perinteinen lumilevy sopii lumitöihin sekä kevyisiin maansiirtotöihin. Levyjä on kolme eri leveyttä ja ne kaikki voidaan varustaa levike / keräyspaloilla tai kauhasarjalla (ei 180cm).

Työkorkeus 450mm
Työleveys 1280mm / 1500mm / 1800mm

Peruslevyt	Tuotekoodi
Lumilevy 1280mm	04.100
Lumilevy 1500mm	04.300
Lumilevy 1800mm	04.800



MUOVISET PUSKULEVYT

Rotaatiovalulla tehdyt puskulevyt sopivat lumen auraamiseen tai pinnan hienotasaukseen. Levy on kylmänkestävää erikoismuovia, jolla on erinomaiset liukuominaisuudet. Materiaalin kemialliset ominaisuudet ja korroosion kestävyys ovat erinomaiset.



Muoviset puskulevyt	Tuotekoodi
Muovinen puskulevy 1520mm	20.7700
Alueaura 1520mm	20.8000



ALUEAURAT

Alueaurat on oikea valinta jos puhtaanapidettävä alue on laaja tai tietä on enemmän.

Työkorkeus 410 - 660mm
Työleveys 1520mm / 1800mm



Alueaurat	Tuotekoodi
Alueaura 1520mm	20.8000
Alueaura 1800mm	20.7300

**TYÖNTÖHARJA**

Kestävästä polypropyleenistä valmistettu työntöharja sopii teiden, pihojen ja esim. sisävarastojen puhtaanapitoon. Voidaan varustaa hydraulilla. Painatus / nosto ja kulman säätö. 5 eri työkulmaa manuaalisena, hydraulisena portaaton. (sivuilta 100-103).

Työkorkeus 300mm
Työkorkeus 1500mm



Työntöharja	Tuotekoodi
Työntöharja 1500mm	20.1000



LUMILEVYJEN LISÄVARUSTEET

HYDRAULIIKAT

Hydraulijärjestelmän avulla on mahdollista säätää lumilevyn kulmaa ja hallita nostoa / laskua portaattomasti hydraulisten sylinterien avulla.

Lisätietoa hydrauliyksiköstä esitteen sivulla 102-103.



Kääntäminen	Tuotekoodi
Hydrauliyksikkö	71.0000
Kääntösynterinin asennussarja	71.2600
Kääntösynterinin hydrauliletkut	71.3100

Nostaminen / Painatus	Tuotekoodi
Hydrauliyksikkö	71.0000
Hydraulisynterini	71.3100
Mallikohtaiset asennussarjat, katso sivulta 120-128	

Kääntö ja nostaminen / painatus	Tuotekoodi
Hydrauliyksikkö	71.0000
Kääntösynterinin adapterit	71.2600
Hydraulisynterini + letkut, 2 kpl	71.3100
Mallikohtaiset asennussarjat, katso sivulta 120-128	

Jatkoletkut (UTV)	Tuotekoodi
Jatkoletkut 3500mm	71.100

- HYDRAULIYKSIKKÖ
- MALLIKOHTAINEN NOSTOSYLINTERIN ADAPTERI
- HYDRAULISYLINTERI + LETKUT
- KÄÄNTÖSYLINTERIN ASENNUSSARJAT
- HYDRAULISYLINTERI + LETKUT

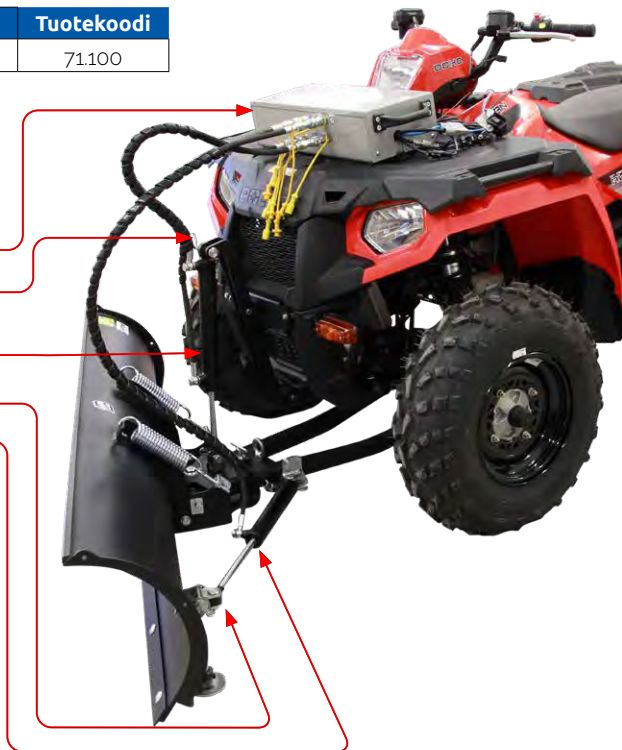

SÄHKÖHYDRAULISET SYLINDERIT

Sähköhydraulisella sylinterillä varustettu lumilevy sopii lumitöiden lisäksi mainiosti myös

kevyempiin maansiirtotöihin. Valittavana on KYB (Japani) tai MAP (Korea). Lisätietoja tuotteista esitteen sivulla 102-103.



Kääntäminen	Tuotekoodi
Sylinteri MAP / KYB	70.700 / 70.1000
Sylinterin asennussarja	71.2600
Sähkösarja yhdelle sylinterille	70.2500

Nostaminen	Tuotekoodi
Sylinteri MAP / KYB	70.700 / 70.1000
Sähkösarja yhdelle sylinterille	70.2500
Mallikohtaiset asennussarjat, katso sivulta 120-128	

Kääntäminen ja nostaminen	Tuotekoodi
Sylinteri MAP / KYB (2pc)	70.700 / 70.1000
Sylintereiden asennussarjat, 2 kpl	71.2600
Sähkösarja, 2 kpl	70.2600
Mallikohtaiset asennussarjat, katso sivulta 120-128	

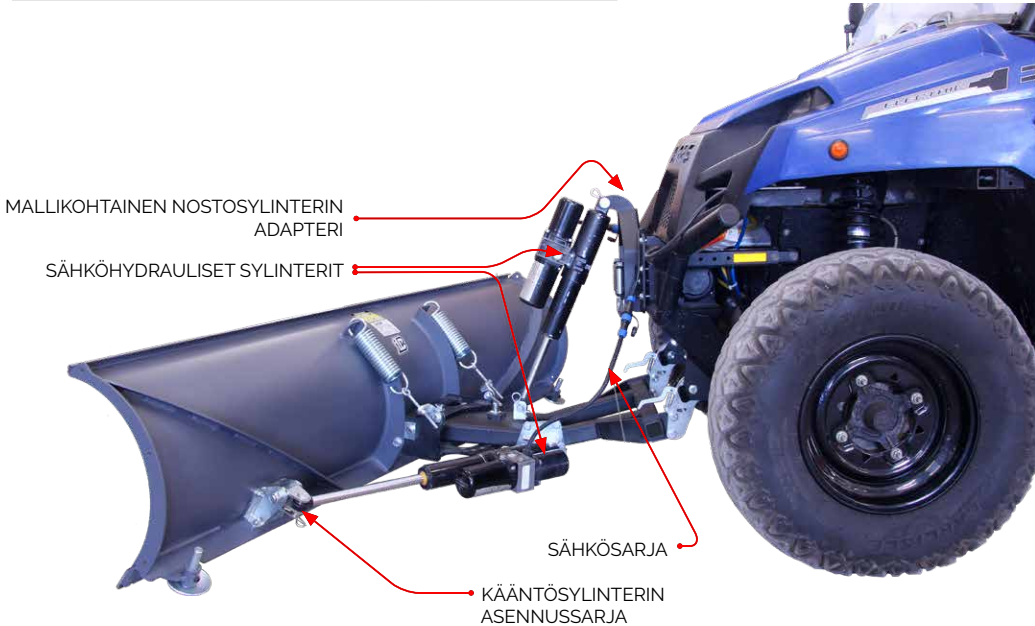

KAUHAN MUUTOSSARJA

Muutossarja perinteisille lumilevyille.

Lisätietoa kauhasarjoista esitteen sivuilta 34–35.

Tuote	Tuotekoodi
Kauhan muutossarja 1280mm	20.6600
Kauhan muutossarja 1500mm	20.6650
Mekaaninen kippaus	20.6620
Hydraulinen kippaus*	71.10200
*Hydraulinen kippausmekanismi vaatii 71.0000 hydrauliyksikön.	

**KUMITERÄT**

Kumiterät on valmistettu kulutusta kestävästä 10 mm paksusta polyuretaanilevystä.

Tuote	Sopivuus tuotteeseen	Tuotekoodi
Kumiterä 1280mm	04.100	20.6510
Kumiterä 1500mm	04.300 / 20.7200	20.6520
Kumiterä 1520mm	20.7700 / 20.8000	20.6560
Kumiterä 1800mm	04.800 / 20.7300	20.6530

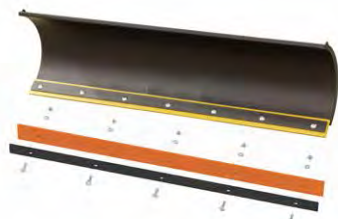
**LUMILEVYN LEVITYS- / KERÄYSPALAT**

Perinteiselle lumilevyille, lisäävät työleveyttä 150mm

Tuote	Tuotekoodi
Levitys- / keräyspalat	04.600VP



MERKKIANTENNIT

Muovista valmistetut merkkiantennit tuovat lisää turvallisuutta työskentelyyn.

Tuote	Tuotekoodi
Merkkiantennit	20.4000



VÄKIPYÖRÄ

Väkipyörä tuo lisää nostovoimaa, säästää vinssiä sekä pienentää virrankulutusta.

Tuote	Tuotekoodi
Väkipyörä	14.10200



VINSSILIINASARJA

Vinssiliinasarjalla korvataan vinssin vajeri tai naru. Soveltuu puskullevyjien, kauhojen tai muiden eteen kytkettävien ja vinssillä nostettavien laitteiden käyttöön. Liinan käyttöikä on huomattavasti pidempi kuin alkuperäisellä vinssivajereilla. Sarjaan kuuluu nostoliina sekä rullakita isolla alarullalla.

Tuote	Tuotekoodi
Rullalla varustettu nostohihna	14.11300



SPARE PARTS FOR PLOWS

Varaosat	Tuotekoodi
Lukitustangot	20.6270
Vartaiden lukitusmekanismi	20.6275
Lukot, pari	20.6280
Lukot, pari (heavy-duty, UTV)	20.7450
Tappisarja sis. jousi, priikka, lukitussokka	20.6285
Käsikahva	20.6290
Jousien säätöpalat	20.6295
Korkeudensäätötallat	20.750
Terä 1280mm	20.104
Terä 1500mm	20.806
Terä 1520mm	20.7702
Terä 1800mm	20.2007
Jousi 7x50x200	OT.11.01.010
Jousi 8x50x200 (heavy-duty)	OT.11.01.050
Auran nostosilmukkasetti	34.2180

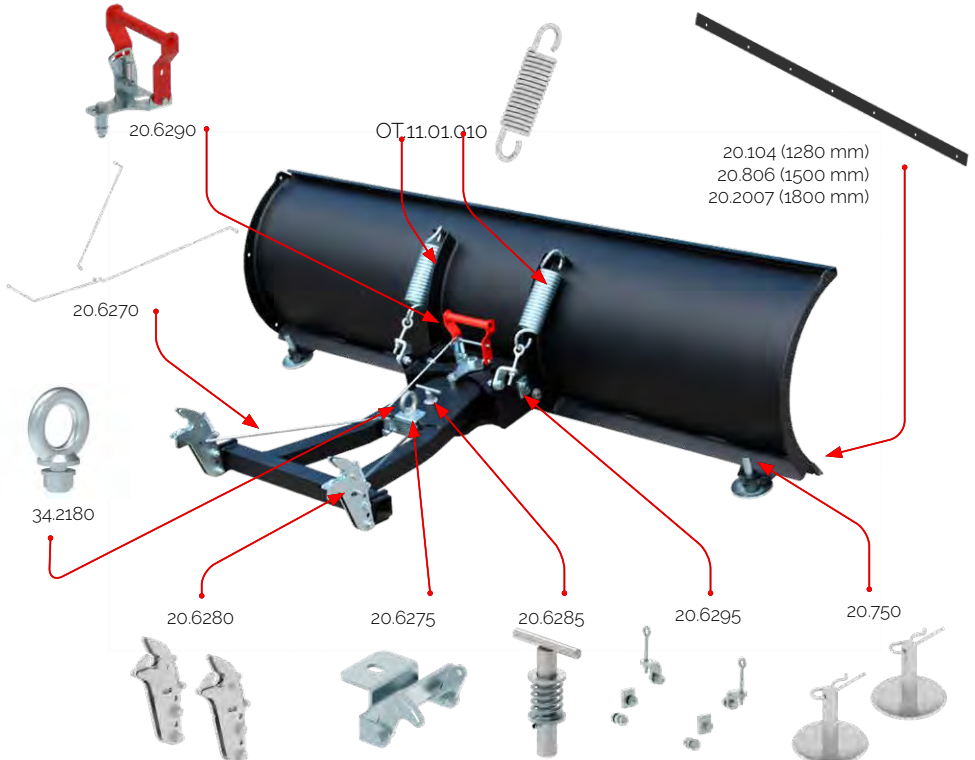
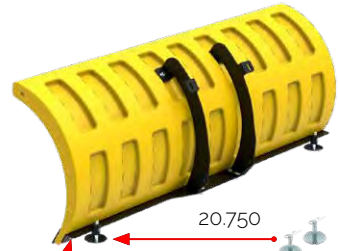



20.6295

OT.11.01.050

20.6285

34.2180

20.7450

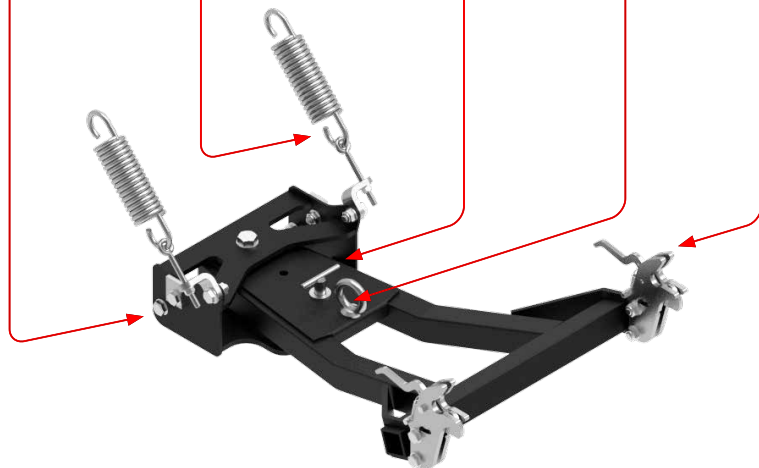

20.6295

20.104 (1280 mm)
20.806 (1500 mm)
20.2007 (1800 mm)

OT.11.01.010

20.750

20.6285



34.2180



KESKIKIINNITTEINEN G2 - NIVELAURA

G2 – nivelaura on monipuolinen ja ammattikäyttöön soveltuva lumilevysarja, joka kytketään ajoneuvon pohjaan asennettuun asennussarjaan. Lumilevyssä on kaksi itsenäisesti säädettävää siipeä. Siipien teräosat on varustettu takaiskujousilla, jotka pehmentävät ajoneuvon ja auran kohdistuvia iskuja. Lumilevy on saatavana 1500mm ja 1800mm levyisenä ja molempiin malleihin on saatavilla tarpeen mukaan kumiset levitysosat, kuminen ylälipa, kumiterät ja hydraulijärjestelmä.

- Työkorkeus 400 – 600mm
- Työleveys 1500mm / 1800mm
- Useita eri työasentoja (V, nuoli, suora jne)
- Takaiskujouset terissä
- Liukutallat portaattomasti säädettävät



Työvälinerungot	Tuotekoodi
Keskikiinnitys	34.2200
Keskikiinnitys pitkällä rungolla (telat)	34.2900
G2 - nivelaurat	Tuotekoodi
G2 - nivelaura 1500mm	34.3500
G2 - nivelaura 1800mm	34.3800
Asennussarjat	Tuotekoodi
Yleismallinen keskikiinnitysas. sarja	03.4000
Mallikohtaiset asennussarjat, katso sivulta 120–128.	





ETUKIINNITTEINEN G2 NIVELAURA

Etukiinnitteinen G2 -nivelaura on monipuolinen ja jopa ammattikäyttöön soveltuva lumilevysarja, joka asennetaan mönkijään mallikohtaisen asennussarjan avulla. Lumilevyssä on kaksi itsenäisesti säädettävää siipeä. Siipien teräsosat on varustettu takaiskujousilla, jotka pehmentävät ajoneuvon ja auraan kohdistuvia iskuja. Etukiinnitteinen G2 -nivelaura on saatavana 1500mm levyisenä ja siihen on saatavilla tarpeen mukaan kumiset levitysosat, kuminen ylälippa ja hydraulijärjestelmä.

- Työkorkeus 400 – 600mm
- Työleveys 1500mm
- Itsestään lukittuva (nopea ja helppo asennus)
- Useita eri työasentoja (V, nuoli, suora jne)
- Takaiskujouset terässä
- Liukutallat portaattomasti säädettävät



Työvälinerungot	Tuotekoodi
Etukiinnitys	34.3400
Etukiinnitys, kapea	34.3600
Etukiinnitys, UTV	34.4000
G2- nivelaurat	Tuotekoodi
G2 - nivelaura 1500mm	34.3500
G2 - nivelaura 1800mm	34.3800
Käytä vain 20.7400 UTV:n etukiinnitys kanssa.	
Asemissarjat	
Mallikohtaiset asemissarjat, katso sivulta 120–128.	

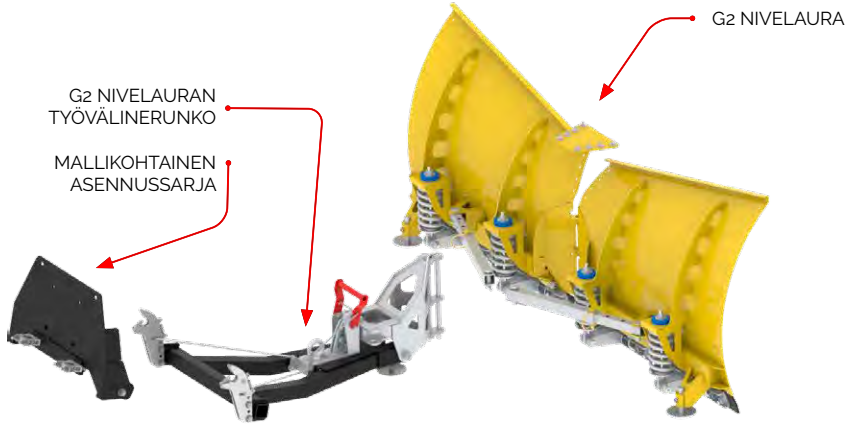

TALVITUOTTEET

G2 – NIVELAURAN LISÄVARUSTEET

HYDRAULINEN KÄÄNTÖ

Hydraulisen käännön avulla voit säätää molempia G2 – nivelauran siipiä itsenäisesti nousematta pois monkijän päältä.

Kääntäminen	Tuotekoodi
Hydrauliyksikkö	71.0000
Hydraulisyylinteri + letkut G2 1500mm (2 x 71.10000)	71.10000
Hydraulisyylinteri + letkut G2 1800mm (2 x 71.3100)	71.3100

Jatkoletkut (UTV)	Tuotekoodi
Jatkoletkut 3500mm	71.100

HYDRAULIYKSIKKÖ



HYDRAULISYYLINTERI + LETKUT

KUMITERÄT

Polyuretaanista valmistettu kulutusta kestävä kumiterä aroille pinnoille..

Kumiterät	Tuotekoodi
Kumiterä G2 1500mm	34.3700
Kumiterä G2 1800mm	34.3100



KUMIREUNAT

Polyuretaanista valmistetut kumireunat lisäävät työlevyettä 200mm ja suojaavat auran siipiä esimerkiksi reunakiviä vasten auratessa.

Kumireunat	Tuotekoodi
Kumireunat, pari	34.3200



YLÄLIPPA

Ylälippa suojaa ajoneuvoa ja kuljettajaa "lumituiskulta".

Ylälippa	Tuotekoodi
Ylälippa, pari G2 1500mm	34.3900
Ylälippa, pari G2 1800mm	34.3300





KAUHAT

Kauhat on suunniteltu lumen, sahanpurun, hakkeen ja muun kevyemmän materiaalin siirtämiseen. Kauhan muutosarjan lisäksi tarvitaan perinteinen, suora lumilevy 1280mm tai 1500mm. Katso tarkemmin sivulta 16–19. Muutosarjassa tulevat pohja sekä sivut lumilevyyn. Kippaus on manuaalinen pienemmässä 1280mm mallissa (lisävarusteena voi valita myös hydraulisen kippauksen) ja 1500mm kauhaan saa vaan hydraulisen kippauksen.

- Nopea ja yksinkertainen asennus
- Kauhan automaattinen lukitus (mekaaninen kippi)
- Työleveys 1280mm / 1500mm
- Tilavuus 130L / 150L
- Maksimi kantavuus 50kg

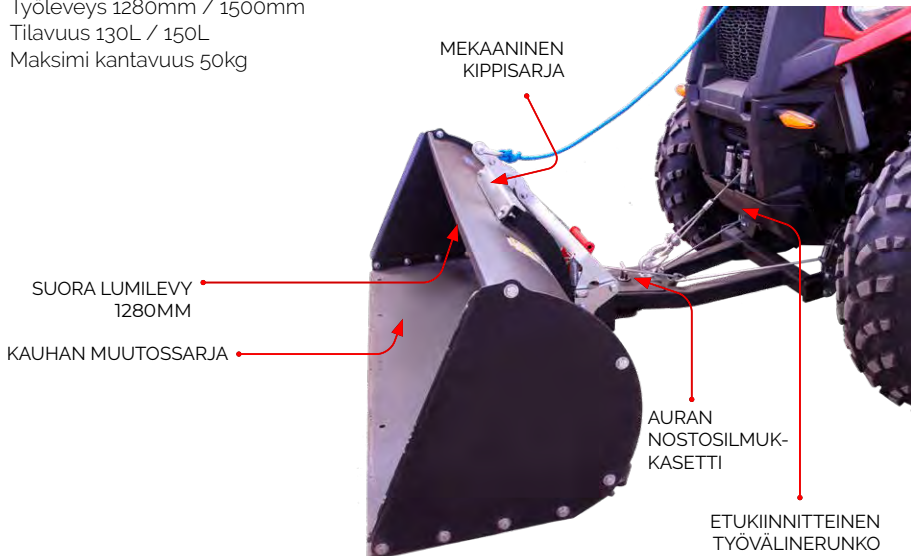

Kauhan muutossarja, 1280mm	Tuotekoodi
Kauhan muutossarja 1280mm	20.6600
Mekaaninen kippisarja	20.6620
Lumilevy 1280mm	04.100
Etukiinnitys normaali / kapea	20.6200 / 20.6400
Mallikohtaiset asennussarjat, katso sivulta 120–128	

Kauhan muutossarja, hydraulinen 1280mm	Tuotekoodi
Kauhan muutossarja 1280mm	20.6600
Lumilevy 1280mm	04.100
Etukiinnitys normaali / kapea	20.6200 / 20.6400
Mallikohtaiset asennussarjat, katso sivulta 120–128	
Hydrauliyksikkö	71.0000
Hydraulinen kippisarja	71.10200
Hydraulisylinteri + letkut	71.3100
Mallikohtaiset asennussarjat, katso sivulta 120–128	

Hydraulinen kauhan muutossarja 1500mm (UTV)	Tuotekoodi
Kauhan muutossarja 1500mm	20.6650
Lumilevy 1500mm	04.300
UTV HD etukiinnitys	20.7400
UTV etukiinnitys adapterit katso sivulta 18	
Hydrauliyksikkö	71.0000
Hydraulinen kippisarja	71.10200
Hydraulisylinteri + letkut	71.3100
Mallikohtaiset asennussarjat, katso sivulta 120–128	

Jatkoletkut	Tuotekoodi
Jatkoletkut 3500mm	71.100





2 IN 1 KAUKA / PUSKULEVY

Tehokas ja monikäyttöinen työväline sopii puhdistus-, tasoitus- ja auraustöihin. Moduulikauha pitää sisällään sekä kauhan että puskulevyn: irrota kauhamoduuli, niin käytössäsi on esim. lumitöihin sopiva puskulevy. Yksi monista hyödyistä on kauhan avattava pohja, jonka kautta kauhan voi tyhjentää myös yläasennossa. Tyhjennys tapahtuu kuljettajan penkiltä mekaanisesti tai hydraulisesti (hankittava erikseen).

2 in 1 Kauha / Puskulevyn asentamiseen tarvitaan mönkijään kiinnitetty mallikohtainen etuasennussarja (ks. etuasennussarjat s. 120–128) ja vajjeri- tai linatoiminen etuvinssi, jolla kauhaa nostetaan ja lasketaan.

Laitteen käyttöön suositellaan jäykkäjousista ja tehokkaampaa (väh. 800 cc) sekä raskaampaa ATV:tä tai UTV:tä.

- Kauhan työleveys 1280 mm
- Kauhan tilavuus 108 l
- Kauhan enimmäiskuorma 50 kg
- Puskulevyn työleveys 1280 mm (levikkeillä 1600 mm)
- Puskulevyn työkorkeus 360 mm
- Jousitettu suojareunus
- Tallat työkorkeuden säätöä varten
- Erityiset kuulalukitteiset pikakytKentäpiti
- Puskulevyllä viisi eri työasentoa
- Kallistustangon työkulma ja pituus säädettävät koneen mukaan



Kauha - Puskulevy (manuaalinen)	Tuotekoodi
2in1 Kauha / Puskulevy	20.7600
Etukiinnitteinen työvälinerunko	20.6200 / 20.6400
Etuasennussarja katso sivulta 120-128.	

2 IN 1 KAUKA / PUSKULEVY



ETUKIINNITTEINEN TYÖVÄLINERUNKO
ETUASENNUS-SARJA

Kauha - Puskulevy (hydraulinen)	Tuotekoodi
2in1 Kauha / Puskulevy	20.7600
Etukiinnitteinen työvälinerunko	20.6200 / 20.6400
Etuasennussarja katso sivulta 120-128.	
Hydraulinen kippisarja	20.7650
Hydrauliyksikkö	71.0000
Nostosylinterisarja	71.3100
Etuasennussarja katso sivulta 120-128.	

HYDRAULINEN KIPPISARJA
2 IN 1 KAUKA / PUSKULEVY MODUULI
ETUKIINNITTEINEN TYÖVÄLINERUNKO
ETUASENNUSSARJA



HYDRAULIYKSIKKÖ
NOSTOSYLINTERIN ASENUSSARJA
NOSTOSYLINTERI-SARJA

Lisävarusteet	Tuotekoodi
Levyn levikkeet (lisäävät työlevyyttä 2x160 mm)	20.7660
Kumiterä	20.6510
Rullalla varustettu nostohihna	14.11300





HIEKOITIN G2-500 PRO

Vedettävä hiekoitin G2-500 PRO on edelleen kehitetty meidän aiemmasta hiekoittimesta. Rakenne on tukeva ja se sopii mainiosti myös ammattikäyttöön liukkauden torjunnassa. Hiekoitin ottaa käyttövoimansa renkailta ja säiliön sisällä on akseli, joka tarvittaessa rikkoo kovettuneen hiekan. Renkaiden lukot voidaan kytkeä irti siirtymäajossa.

- Tilavuus 270L
- Työleveys 1028mm
- Akselin veto renkailta
- Portaaton säätö hiekan syötölle
- Sekoitus hiekan
- Akseli joka rikkoo hiekkapaakut. Paras hiekoitustulos saavutetaan raekoolla 5–8 mm
- Lukot voidaan kytkeä irti esim. siirtymäajossa
- Kestävä- ja vankka rakenne



Tuote	Tuotekoodi
Hiekoitin G2-500 PRO	52.5000
Lisävaruste	Tuotekoodi
PVC suoja	52.5100
Vetopää ns. tappikiinnitykselle	22.050S
Varaosat	Tuotekoodi
Syötön kumi, nro 1	52.5029
Syötön kumi, nro 2	52.5030
Lukitin	OT.51.01.010



HIEKOITIN / LEVITIN

Yleismallinen, kevytrakenteinen sähkötoiminen levitin, joka sopii hyvin liukkaudentorjuntaan sekä maatalouden käyttöön. Hiekoitin voidaan asentaa joko mönkijän tavaratelineeseen tai vetokuulan rungon tilalle. (50mm / 2")

- Tilavuus 60L
- Työleveys, max 6000-9000mm
- Portaattomasti säädettävä syöttö
- 12VDC moottori, virtajohdot 2,7m, katkaisijalla

Tuote	Tuotekoodi
Yleismallinen hiekoitin / levitin	52.4000





HARJAKONE

Harjakone pihojen, teiden ja muiden suurempien alueiden puhtaanapitoon. Bensiinimoottorilla toimivassa harjakoneessa on hyvin kulutusta kestävä polypropyleenistä valmistetut harjat. Harjat ovat tarpeen vaatiessa vaihdettavat. Harjakoneessa on neljä tukipyörää ja eturenkaat voidaan asentaa joko eteen tai sivulle tilanteen mukaan. Edessä on myös portaaton työkorkeuden säätö, jota säädetään tukipyöristä. Siirtymäajon asentoon nostetaan mönkijän vinssin avulla ja harjakone kytketään mönkijään asennussarjan avulla. Harjakoneeseen on mahdollista saada myös pidempi runko-osa esimerkiksi teloilla varustetulle mönkijälle tai isommalle UTV:lle. Moottori on luotettava 6,5 hv Briggs&Stratton.

Tuote	Tuotekoodi
Harjakone 6,5hp (B&S)	48.0000
Lisävarusteet	Tuotekoodi
Harjakoneen keräyslaatikko	48.1000
Jatkettu työvälinerunko tela-asennetulle ATV:lle	04.700S
Varaosat	Tuotekoodi
Harjakoneen harjakset D450 (43kpl), sarja	48.500
* Asennukseen tarvitaan mallikohtainen asennussarja, katso esitteen sivulta 120–128	

- Työleveys 1270mm
- Käyttökierrokset 250-450 p/min
- Vaihdettavat polypropyleeni harjat
- 5 eri työkulmaa
- Säädetävät tukipyörät
- Työ- ja siirtymäajoasento erikseen
- Säädetävä työkorkeus







LUMILINKO

Lumilinko on oikea valinta lumitöihin isommille alueille ja teille.

Meillä on lumilinkoja kahdella eri työleveydellä ja usealla eri moottorivaihtoehdolla. Pienemmät, 13 ja 14 hv – mallit on tarkoitettu enemmän kotitarvekäyttöön ja suuremmat mallit soveltuvat ammattikäyttöönkin.

Yleismallinen pituussäädettävä asennusrunko käy kaikkiin mönkijöihin. Runko kiinnitetään takaa mönkijän vetokoukkuun ja edestä kiinnitysketjuilla. Asennus on nopea ja yksinkertainen.

Ajoneuvossa on oltava edessä vinssi ja takana vetokoukku!

- Työleveys 1250mm / 1800mm
- Työkorkeus 500mm
- Heittää lumen jopa 15m päähän!
- Kauko-ohjattava ulosheittotorven suunta ja korkeus
- Pituussäädettävä asennusrunko
- Erikseen työ- ja siirtymaajoasento, vinssillä toimiva
- Turva - / murtopultit



LUMILINKO 1250MM

Tuote	Tuotekoodi
Lumilinko 1250mm 14hp (B&S 2100 sarja) / Sähköstartti	30.3000A
Lumilinko 1250mm 18hp / Sähköstartti (B&S V-Twin Vanguard)	30.2000A
Lisävaruste	Tuotekoodi
Lumilingon keräyspalat (lisäävät työleveyttä 200mm / työkorkeutta +100mm)	30.100
Asennusputki, pitkä (UTV/6x6)	30.10101
Varaosat	Tuotekoodi
Turva - / murtopultit	30.0001S
V-Belt B55	OT.18.00.023



LUMILINKO 1800MM (UTV / 6X6)

Tuote	Tuotekoodi
Lumilinko 1800mm 18hp / Sähkökäynnistys (B&S V-Twin Vanguard)	30.10000A
Varaosat	Tuotekoodi
Turva - / murtopultit	30.0001S
V-Belt B55	OT.18.00.023





LATUTAMPPARI

Latutampparilla tehdään hiihto- ja vaellusreittejä tallaamalla/kovettamalla lunta. Se sopii käytettäväksi ATV:n/UTV:n kanssa (suositellaan teloja), moottorikelkan tai traktorin kanssa.

Tuotevalikoimaamme kuuluu latutamppareita kahdessa eri koossa. Leveämpi latutamppari kokonaisleveydellä 2,7 metriä on ihanteellinen luisteluhiihtolatuksen tekemiseen. Lisäksi tämän taakse voidaan asentaa jopa 2 kpl perinteisen hiihtotyylin latuhöylää. Kapeampi, 1,45 metrin latutamppari on erinomainen valinta ahtaammille reiteille, esimerkiksi puiden väliin. Tämä kapeampi tamppari voidaan varustaa yhdellä perinteisen hiihtotyylin latuhöylällä. Hiihtolatuksen lisäksi tämä kapeampi tamppari sopii täydellisesti myös lumen tallaamiseen vaellus-/kävelypoluille tai fatbike-reiteille.

Molemmat hiihtolatuksen tampparit voidaan varustaa säädettävällä jääterällä, joka auttaa kunnostamaan kovettuneet hiihtoladut.

Tuote	Tuotekoodi
Latutamppari / Latuhöylä 2,7m	475000
Latuhöylä (1 kpl)	475200
Jääterä (leveä)	475300

Tuote	Tuotekoodi
Latutamppari / Latuhöylä 1,45m	476000
Latuhöylä (1 kpl)	475200
Jääterä (kapea)	476200



LATUTAMPPARI

Kokonaisleveys 2,7 metriä (rullan leveys 2,3 metriä) tai kokonaisleveys 1,45 metriä (rullan leveys 1,05 m)

Rullan halkaisija 680 mm

Säädettävä vetoaisan korkeus

Säädettävä kuljetus- ja työasento

Sisältää vetopään 50 mm vetokoukkuun ja vetolenkin tappiliitäntälle.

Erityinen kumi/muoviprofiili luisteluhiihtoladun viimeistelyyn.



LATUHÖYLÄ

Säädettävä kuljetus- ja työasento

Latulestin leveys säädettävissä 190 mm / 270 mm / 290 mm

Latulestin syvyys säädettävissä 30 mm / 40 mm / 50 mm



JÄÄTERÄ

Vahvat talttatyylliset jääterät jäisen pinnan pehmentämiseen.

Säädettävä leikkaussyvyys.





LATUTAMPPARI 1.45 M



LATUTAMPPARI 1.45 M

LATUHÖYLÄ

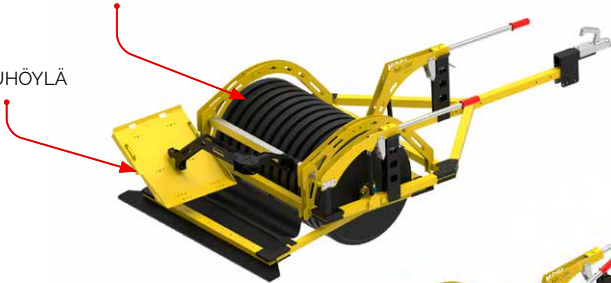

LATUTAMPPARI 1.45 M

LATUHÖYLÄ



JÄÄTERÄ



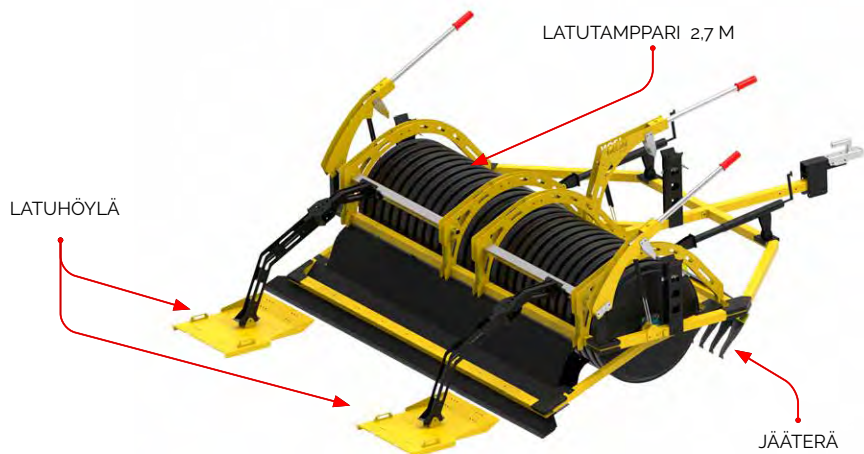
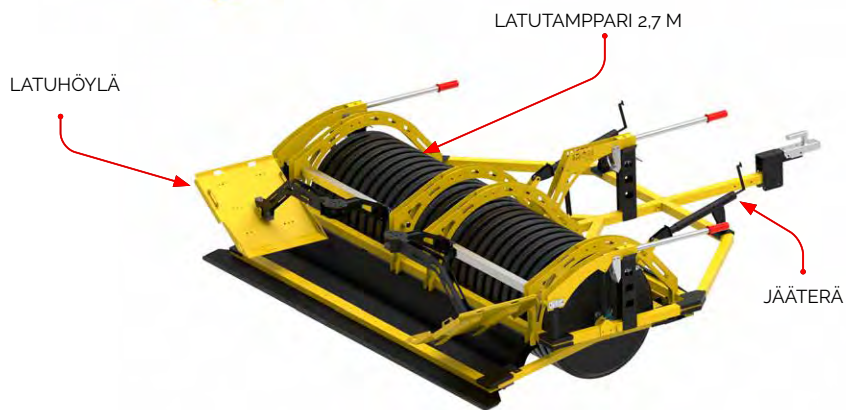



LATUHÖYLÄ

Latuhöylä on tarkoitettu ladun tekoon ja ylläpitoon. Sopii käytettäväksi niin mönkijällä kuin moottorikelkalla sillä toimituksessa on vetopää niin mönkijälle- kuin moottorikelkalle. Tekee 230cm leveää vapaan tyylin latua ja tarvittaessa yhtä tai kahta perinteisen hiihtotavan latua.

- Työleveys 2300mm
- Perinteisen ladun leveys 230mm
- Perinteistä latua tekevälle lisäosalle on kolme eri asennuspaikkaa
- Lisäpainojen käyttömahdollisuus
- Latuhöylän edessä ns. jääterä
- Tukipyörät siirtymäajoon

Tuote	Tuotekoodi
Latuhöylä, sisältää 1 kpl perinteistä latua tekevän lisäosan	47.0000
Lisävaruste	Tuotekoodi
Lisäosa perinteisen ladun tekoon	47.1000
Varaosat	Tuotekoodi
Keskimmäinen muoviterä	47.026
Vasen muoviterä	47.029
Oikea muoviterä	47.030

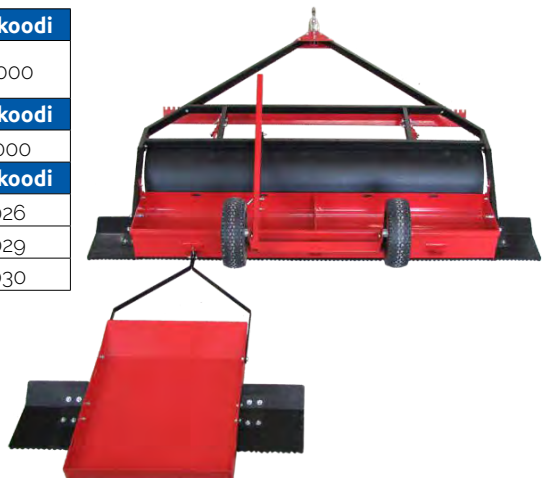



LATUHÖYLÄ

Latuhöylä perinteiselle ladulle on toimiva ratkaisu ladun tekoon kotona, mökillä, kouluihin jne. Soveltuu käytettäväksi niin mönkijällä kuin moottorikelkalla ja toimitus sisältää molemmat vetopäät.

- Työleveys 1100mm
- Ladun leveys 230mm
- Aisan pituus säädettävissä
- Toimituksessa on vetokita 50mm vetokuulalle sekä ns. tappikiinnitys esim. moottorikelkalle

Tuote	Tuotekoodi
Latuhöylä perinteiselle ladulle	472000
Varaosat	Tuotekoodi
Vasen muoviterä	47.029
Oikea muoviterä	47.030





VETOLEVY

Tukeva vetolevy mahdollistaa suurempienkin kuormien liikuttamisen lumessa, suolla jne. Vetolevy on valmistettu 8mm paksusta PE-HWU muovista, se on kevyt, kestää hyvin UV - säteilyä, sillä on hyvät liukumisominaisuudet ja kestää matalia lämpötiloja hyvin (jopa -50C).

- Pituus 2900mm
- Leveys 1200mm
- Korkeus 200mm
- Kuorman sidontalenkit
- Vetopää 50mm vetokuulalle ja tappikiinnitys esim. moottorikelkalle

Tuote	Tuotekoodi
Vetolevy	22.000





TALOUSREKI

Talousreki on monipuolinen lisävaruste mönkijälle, moottorikelkalle tai vaikka pikkutraktorille. Runko on pulverimaalattua terästä ja pohjalevy on kosteutta kestävä vaneria. Korkea maavara tuo turvallisuutta haastavassa maastossa liikuttaessa. Suksien pohjassa on liukas ja kulutusta kestävä muovi ja reki on varustettu myös jousituksella.

- Lavan koko 800 x 2250mm
- Lavan korkeus maanpinnasta 300mm
- Suksien mitat 180 x 1750mm (2 kpl)
- Sinkitty ja pulverimaalattu teräsrakenne
- Lavan pohja on kosteudenkestävää vaneria
- Suksien jousitus
- Suksien pohjassa liukuva ja kestävä muovi
- Irroitettavat pankot
- Kuorma on helppo ja turvallinen sitoa
- Vetopäät 50mm vetokuulalle sekä tappikiinnitys esim. moottorikelkalle



Tuote	Tuotekoodi
Talousreki	41.0000
Varaosat	Tuotekoodi
Suksi, 1 kpl	41.1000
Jousi, 1 kpl	41.007



KÄRRYN SUKSET

Perävaunun muuttaminen reeksi on helppoa suksien avulla. Soveltuu asennettavaksi perävaunuihin, joiden renkaan leveys on 150 – 260 mm. Vahva teräsrakenne, muoviset liukupinnat ja helppo asennus hihnoilla.

- Pituus 1450 / 2150 mm
- Leveys 330 mm
- Korkeus 190 mm
- Muoviset ohjaimet estävät renkaan liukumisen sivulle
- Kiinnityshihnat suksien kiinnittämiseen
- Soveltuu maantie- ja maastorenkaille (renkaan leveys 150 - 260 mm)



Tuote	Tuotekoodi
Kärryn suksset yksiakseliseen perävaunuun	29.900S
Kärryn suksset kaksi akseliseen perävaunuun	29.800S
Kärryn suksset Offroad 500 perävaunuun (89.1000)	29.700



YKSIKSELINEN
KÄRRY



OFFROAD 500
KÄRRY



OFFROAD 500
KÄRRY





IB 165 PERÄKÄRRY

IB 165 – OFF ROAD on mainio yleiskärry mönkijälle tai muille ajoneuvoille, joissa on 50mm vetokuulakiinnitys. Korkea maavara ja kunnolliset maastorenkaat tuovat turvallisuutta liikuttaessa haastavassa maastossa. Kärryssä on kippi ja päädyt sekä laidat ovat irroitettavissa eli kärry sopii mainiosti monipuoliseen käyttöön.

IB 165 OFFROAD

Tuote	Tuotekoodi
IB-165 OFFROAD - Peräkärry	74.1100
Lisävaruste	Tuotekoodi
Pyörivä vetopää	23.1120
Säädettävä tukijalka	61.3000
Korokelaidat (+310mm)	74.2000
Vedenpitävä PVC kate	74.3000
Kaasujousi kipille	74.4000
Sähköhydraulinen kippisarja	70.8000

- Kantavuus 500kg
- Raideväli 960mm
- Maastorenkaat 22x11-8"
- Manuaalinen kippi
- Irroitettavat päädyt sekä laidat
- Lavan pohja kosteudenkestävää vaneria
- Lavan mitat 1197 x 348 x 1605mm
- Kiinnityslenkit kuormansidontaa varten





IB 165, HYVÄKSYTTY TIELIIKENNEKÄYTTÖÖN (R1A)

Tuote	Tuotekoodi
IB-165 - kärry (R1A) Peräkärry	74.1000
Lisävaruste	Tuotekoodi
Korokelaidat (+310mm)	74.2000
Vedenpitävä PVC kate	74.3000
Kaasujousi kipille	74.4000
Sähköhydraulinen kippisarja	70.8000

- Kantavuus 500kg
- Raideväli 960mm
- Maastorenkaat 22x11-8"
- Pyörivä vetopää
- Säädettävä tukijalka
- Manuaalinen kippi
- Molemmat päädyt sekä laidat
- Lavan pohja kosteudenkestävää vaneria
- Lavan mitat 1197 x 348 x 1605mm
- Kiinnityslenkit kuorman sidontaa varten
- Valot (takavalot, suuntavalot, jarruvalot, rekisterivalo)
- 7 - napainen pistoke





OFFROAD 500 PERÄKÄRRY

Offroad 500 on yksinkertainen ja vahvarakenteinen joka kodin peräkärri. Kippilavalla voi kuljettaa lehtiä, multaa, klapeja, roskia, romua jne. Etu- ja takalevy irrotettuna lavalle mahtuu mukavasti jopa 2,5 metrin pituinen puutavara. Lisävarusteena voi kärryyn asentaa korokereunat, PVC-peitteen ja erilaisia kippiratkaisuja.

- Enimmäiskuorma 500 kg
- Maastorenkaat 22x11-8"
- Kippilava
- Irrotettavat etu- ja takalaidat
- Erilliset irrotettavat korokelaidat (lisävarusteena)
- Lavan mitat 1500 x 1100 x 550 mm

Tuote	Tuotekoodi
Kärri Offroad 500	89.1000
Kärri Offroad 500 valoilla	89.1100
Lisävaruste	Tuotekoodi
Valosarja	86.6100
Korokelaidat (+300mm)	89.2000
Kaasujousi kipille	89.3000
Sähköhydraulinen kippisarja	89.4000
PVC kansi	89.6000
Tukijalka	61.3000







OFFROAD PRO 1200 PERÄKÄRRY

Offroad PRO 1200 on vankkarakenteinen peräkärri tilan suurempiin töihin ja kuljetuksiin. Kompakti koko, teli ja leveät renkaat tekevät siitä kätevän karrin myös siellä, mihin isoilla karrilla ei pääse. 1400 litraisessa lavassa on irrotettavat korokelaidat ja enimmäiskuorma on 1200 kg. Etu- ja takalaita irrotettuna karrilla voi kuljettaa mukavasti jopa 3-metristä puutavaraa.

Lisävarusteena myös käsi- tai sähkökäyttöinen kippimekanismi.

- Enimmäiskuorma 1200 kg
- Maastorenkaat 22x11-8"
- 360 astetta pyörivä vetopää
- Säädettävä tukipyörä
- Kippilava
- Etu- ja takalaita irrotettavat
- Irrotettavat korokelaidat lisävarusteena
- Lavan mitat 2000 x 1100 x 520 mm (820 mm)





Tuote	Tuotekoodi
Kärry Offroad PRO 1200	86.10000
Lisävaruste	Tuotekoodi
Korokelaidat (+300mm)	86.2500
Kippisarja	23.4000
Sähkövinssisarja	06.0000
Manuaalinen vinssi	OT.13.01.010
PVC kansi	86.4000

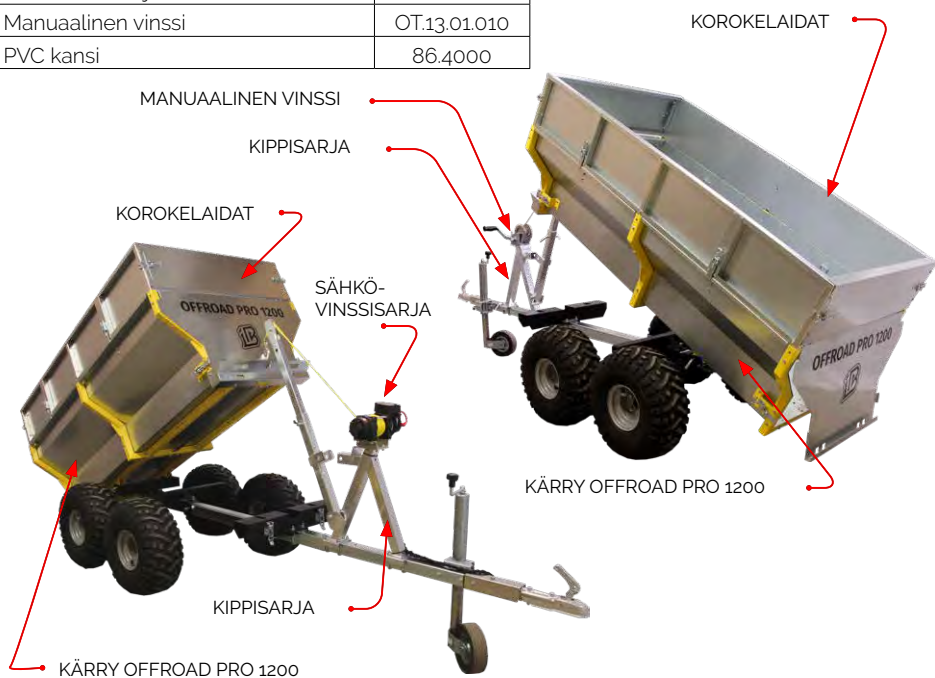



LAVAKÄRRY FD-1200

Lavakärry FD-1200 on suuren kapasiteetin ja 1200kg kantavuuden omaava alustaperävaunu käytettäväksi pientraktoreiden ja mönkijöiden perävaunuina. Tandem-silta, korkea maavara ja leveät maastorenkaat takaavat hyvän maastokelpoisuuden, mahdollistaen pääsyn paikkoihin, joihin suurikokoisilla laitteilla ei pääse. Kippaava kärry ja kokonaan irrotettavat laidat mahdollistavat erilaisten kuormien, kuten hiekoitus- ja lämmitysmateriaalien, lavojen ja laatikoiden yms. kuljettamisen. Lisävarustuksena on mahdollista asentaa kärryn korotuslaitat, PVC-kansi, lastaustolpat, vesisäiliön pohjarunko ja erilaisia kärryn kippausratkaisuja.

- Kantavuus 1200kg
- Kärryn mitat 2000x1250x350mm
- Raideleveys 1030mm
- Tandem-silta neljällä pyörällä
- Maastorenkaat 22x11-8"
- 360° kääntyvä vetopää
- Säädettävä tukipyörä
- Kippaava kärry
- Irrotettavat etu-, taka- ja sivulaidat
- Kärryn pohja kosteudenkestävää vaneria
- Kiinnityslenkit kuormahihnojen kiinnitystä varten



Tuote	Tuotekoodi
Lavakärry FD-1200	86.11000
Lisävaruste	Tuotekoodi
Kippisarja	23.4000
Sähkövinssi	06.0000
Manuaalivinssi	OT.13.01.010
Korokelaidat (+350mm)	86.5200
PVC suoja	86.5400
Vesisäiliön kuljetusrunko / Lisäpankot	86.5300
BC säiliö, 1000L	38.2000
Kasteluputki 1400mm	91.1030
Juottoallas 55L	91.1020

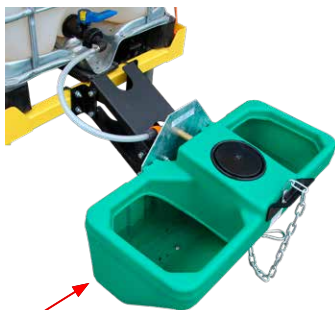
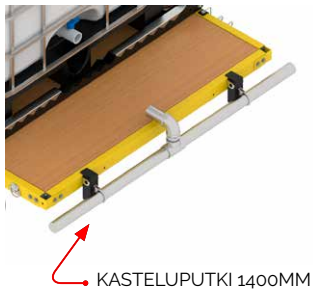

IBC SÄILIÖ, 1000L



KOROKELAIDAT

PVC SUOJA

LAVAKÄRRY
FD-1200

KIPPISARJA

SÄHKÖVINSSISARJA





SÄILIÖKÄRRY

Monikäyttöinen perävaunu käytettäväksi pienetraktoreiden ja mönkijöiden perävaununa. Perävaunun runkoon (800x600mm) voidaan asentaa lava tavarankuljetukseen tai 600-litraisen IBC-säiliön juomaveden, kasteluveden tai muiden nesteiden kuljettamiseen. Lisävarusteena mahdollista asentaa juomalaite tai kasteluputki.

- Kantavuus 600kg
- Säädettävät tukijalat
- Säädettävä tukipyörä
- Maastorenkaat 22x11-8"
- Kiinnityslenkit kuormahihnojen kiinnitystä varten

Tuote	Tuotekoodi
Säiliökärry	91.1000
Lisävaruste	Tuotekoodi
IBC säiliö, 600L	91.2000
Kasteluputki 1400mm	91.1030
Juottoallas 55L	91.1020



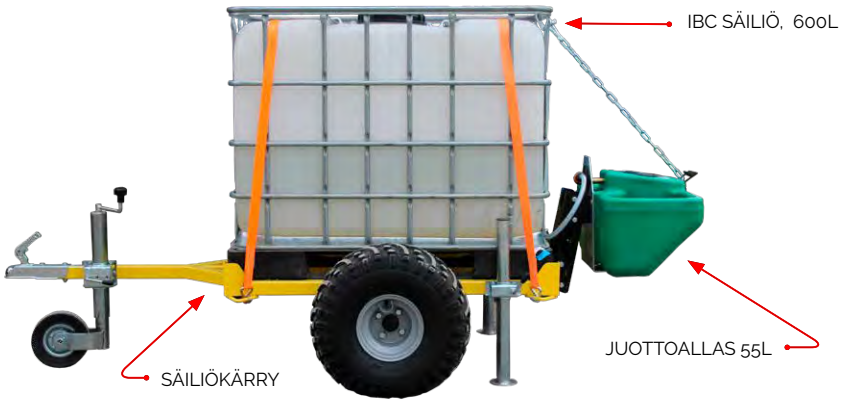



NIITYLEIKKURI

Vankkarakenteinen ja luotettava niityleikkuri peltojen, suurien nurmialueiden, tienreunojen yms. kunnossapitoon. Pienemmällä moottorilla varustetut niityleikkurit soveltuvat parhaiten pienemmille alueilla ja isommille alueille korkeakasvuisempaan maastoon suosittelemme 18 hevosvoiman mallia jonka saa varustettua myös sähköstartilla. Vakiona niityleikkurimme ovat varustettu Y-terillä ja lisävarusteena saa hankittua myös ns. vasaraterät.

- Työleveys 1150mm
- Leikkuukorkeus 0-120mm
- Leikkuunopeus 2-10 km/h
- Helppo portaaton korkeudensäätö
- Säädettävä kulkuasento
- Takana suojarulla joka suojaa teriä epätasaisessa maastossa
- Y-terät, lisävarusteena saatavana vasaraterät



Tuote	Tuotekoodi
Niityleikkuri 14hp (B&S XR2100)	27.4000
Niityleikkuri 18hp (B&S V-Twin Vanguard, HEAVY DUTY)	27.3000
Niityleikkuri 18hp (B&S V-Twin Vanguard sähköstartilla, HEAVY DUTY)	27.5000





Varaosat	Tuotekoodi
Y-teräsarja (56 terää, puslat, kaikki kiinnitystarvikkeet)	27.026
Vasarateräsarja (28 terää, puslat, kaikki kiinnitystarvikkeet)	27.027
Y-terä, kpl	27.001
Vasaraterä, kpl	27.002
Kytkin 1", sarja ECO	27.003
Kytkin 25mm, sarja ECO	27.003B
Kytkin 1", sarja HEAVY DUTY	27.003HD
Hihna BX41,5 Li1060	27.013A
Hihnan kiristin, kmpl	27.006
Rengas 16,5x6,5, tk	27.008
Akselin laakerisarja / puoli, UC207 RH/LH	27.012
Takarullan laakerit, sarja UC205	27.019
Tukirungon jousi, kpl	27.020
Tukirungon muovipuslat, kpl	27.021
Renkaankiinnike, kpl (pos 31)	27.007
Kivisuojapellit, sarja (pos 28, 29, 30)	27.009
Korkeudensäädin, sarja (pos 23)	27.010
Vanteen napasuoja, kpl	27.015
Tukirungon muovitulppa, kpl (pos 16)	27.030

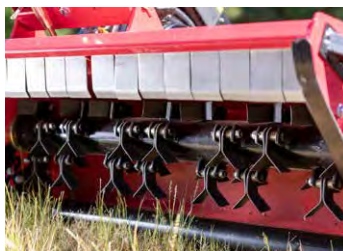



HEINÄPAALIKÄRRY

Heinäpaalikärry on oiva apuväline yksittäisten pyöröpaalien liikutteluun mönkijällä, pikkutraktorilla tai millä tahansa ajoneuvolla, jossa on 50mm vetokuula. Lisävarusteena saa myös ns. tappivetopään.

- Kantavuus 500 kg
- Rullan suurin halkaisija on 1200 mm
- Maastorenkaat 22x11-8"

Tuote	Tuotekoodi
Heinäpaalikärry	43.0000
Lisävaruste	Tuotekoodi
Sähköinen vinssisarja	06.000
Vetopää, tappiliitos	22.050S





SÄILÖREHUPAALIKÄRRY

Suuren pyöröpaalin kuljetukseen tarkoitettu kärry. Vankka rakenne ja leveät renkaat takaavat suuren kuormakapasiteetin sekä hyvät maasto-ominaisuudet. Tällä kärryllä viet paalit nopeasti suojaan, talliin tai minne vain ruokintapaikalle. Pyöröpaali nousee kyytiin sähkövinssillä ja kääntyvillä piikeillä.

- Enimmäiskuorma 1000 kg
- Paalin enimmäishalkaisija 1500 mm (60 tuumaa)
- Maastorenkaat 22x11-8"
- 360° kääntyvä vetopää
- Paalien kuormaus/purku sähkövinssillä (2500lbs)
- Automaattilukitus
- Paalin kiinnityslina

Tuote	Tuotekoodi
Säilörehupaalikärry	85.1000
Varaosat	Tuotekoodi
Sähköinen vinssisarja	85.1050
Kiinnityslina	OT.37.01.011





KERÄÄVÄ HARJAKONE

Keräävä harjakone on hyödyllinen lisälaitte jätöksien, roskien, risujen yms. siivoamiseen hevoslaitumilta, nurmikoilta, puistoista ja muilta isoilta alueilta. Lisäksi keräävä harjakone puhdistaa maan pintaa, joten se myös edistää ruohon kasvamista.

Keräävä harjakone on varustettu 6,5hp Briggs & Stratton Vanguard moottorilla ja kulutusta kestäväillä OMNILINE polypropyleeni harjoilla, jotka on tarkoitettu haastaviin olosuhteisiin. Tilavaan keräyssäiliöön mahtuu jopa 0,75m³ (max 220kg) jätettä. Keräyssäiliö on helppo tyhjentää käsivussin avulla ja kääntää käsin takaisin keräysasentoon. Harjakoneen edessä on tukeva harja, joka rikkoo isommat ainekset ennen koneharjoja.

Työkorkeutta voidaan säätää portaattomasti ja lisävarusteena korkeudensäätöön on saatavana sähköhydraulinen sylinteri.

Keräävässä harjakoneessa on 50mm vetokuulakiinnitys eli sitä voidaan käyttää mönkijän, pikkutraktorin tai minkä tahansa ajoneuvon kanssa, jossa on vetokuula.





- Säiliön tilavuus 0,75m³ / max 220kg
- Työleveys 1200mm
- Moottori B&S Vanguard 6,5hp
- Vaihdettavat OMNILINE polypropyleeniharjat
- Jousikuormitteinen etuharja
- Portaaton työkorkeuden säätö, sähköhydraulinen korkeudensäätö lisävarusteena

Tuote	Tuotekoodi
Keräävä harjakone	78.0000
Lisävaruste	Tuotekoodi
Electro-hydraulic cylinder	70.2800
Varaosat	Tuotekoodi
Harja, 1200mm (1 sarja = 4 harja)	OT.22.03.010



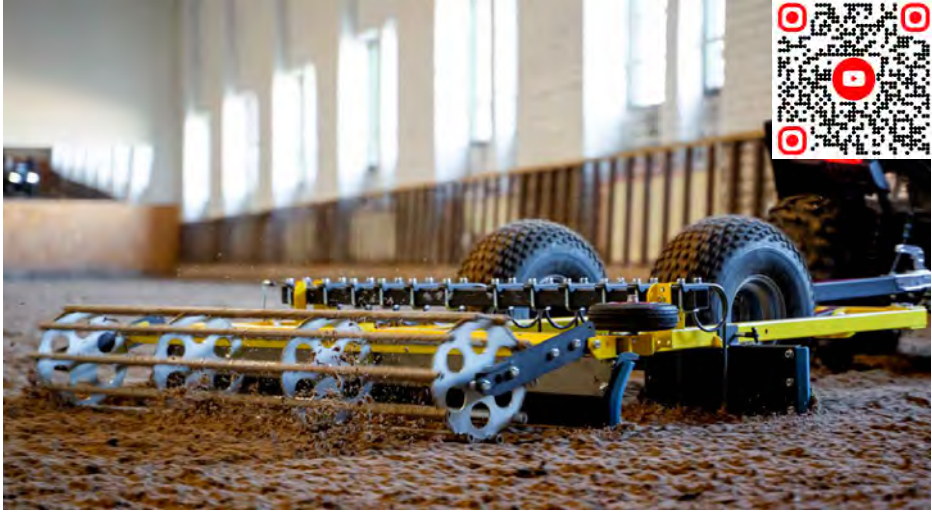

MANEESIN HOITOLAITE

Maneesin hoitolaitteella haraat, tasaat ja hoidat ratsastuskenttää ja maneesia. Haran jousipiikkien työkorkeutta voidaan säätää. Sivu- ja takalevyjen kulmaa voidaan säätää niin, että irtoaines kerääntyy samalla kentän tai ratsastustien keskelle. Kumireunukset ja säädettävä sivupyörä suojaavat maneesin laitoja. Takana oleva tasausrulla jättää hoidetun maneesin siistin näköiseksi.

Maneesiharaa voi vetää kaikilla ajoneuvoilla, joissa on 50 mm (2") vetokuula. Lisävarusteena saatavalla vetoaisalla (22.050S) laitteen saa myös pientraktorin tai muiden vetotapillisten ajoneuvojen perään.

Kuljetusasennon ja työsyvyyden säätö tapahtuu manuaalisen nostomekanismin avulla tai lisävarusteena saatavalla 12 voltin sähköhydraulisynterillä.

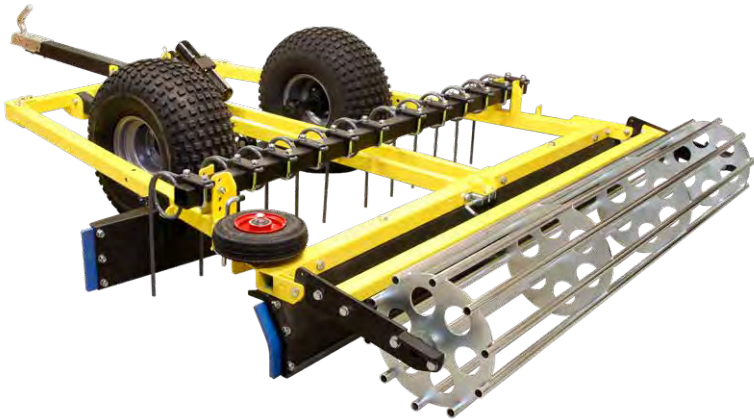

Tuote	Tuotekoodi
Maneesin hoitolaite	88.1000
Lisävaruste	Tuotekoodi
Vetokita, 360 astetta kääntyvä	22.050S
Electrohydraulic motion kit	70.2800
Sylinterin jatkojohto 1.2m	70.2750
Virran jatkojohto 3m	70.2700

SÄHKÖHYDRAULINEN NOSTOMEKANISMI (LISÄVARUSTE)

SUURET TUKIPYÖRÄT
22X11-8"

JOUSTOPIIKIT
SÄÄDETTÄVÄLLÄ
TYÖKORKEUDELLA

SÄÄDETTÄVÄ
KORKEUS

SÄÄDETTÄVÄ PYÖRÄ
KUMIREUNA

SÄÄDETTÄVÄ KULMA

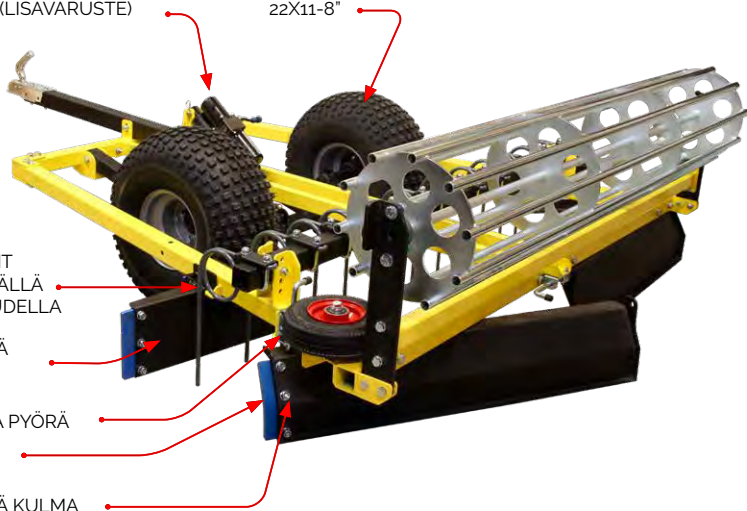

TYÖLEVEYS 1800MM

VIIMEISTELYTELA

MANUAALINEN
NOSTOMEKANISMI

VETOKITA 50MM / 2"

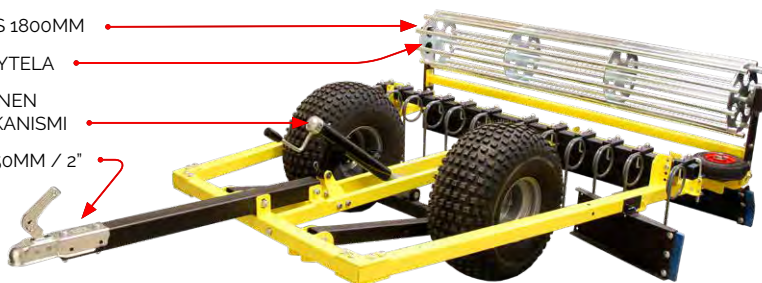



TYÖLAITERUNKO

2 tuuman vetopisteeseen kiinnitettävä järjestelmä toimii erilaisten hara-, auraus- ja puutarhatyökoneiden runkona. Kuljetusasennon ja työkorkeuden säätö tapahtuu manuaalisesti tai lisävarusteena hankittavalla 12 V sähköhydraulisylinterillä. Runkojärjestelmä sopii UTV:n tai jäykemmin takajousitetun ATV:n 50 mm:n (2 tuuman) vetopisteeseen.

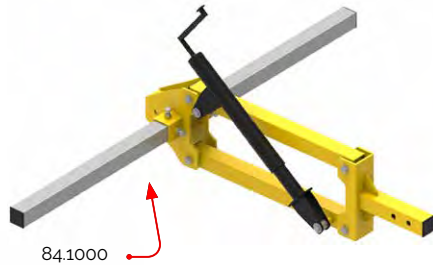



Tuote	Tuotekoodi
Työlaiterunko (manuaalinen)	84.1000
Työlaiterunko (sähköinen)	84.1050
Työkaluja	Tuotekoodi
Lautasäes	84.2000
Takalana	84.3000
Kultivaattori	84.4000
Hara pintamuokkaukseen	84.5000
Sammalharava	84.6000
Harava	84.7000
Vakoaura	84.9000
Kyntöaura	84.10000
Perunannostoterä	84.11000
Tieharja	84.12000
Varustelaatikko	84.13000
Juontolaite	84.14000
Jyrä	84.15000
Kelateline	84.16000
Harava	84.18000
Nurmikon ilman	84.19000
Lisävaruste / Varaosat	Tuotekoodi
Sähköhydraulinen sylinteri	70.2800
Hydrauliyksikkö	71.0000
Hydraulisyylinteri letkuilla 250/1400	71.3100

Kun asennat työlaiterungon pehmeämmällä jousituksella oleviin koneisiin, suosittelemme jousituksen lukitsimen (14.11600, sivu 107) tai iskunvaimentimen lukon käyttöä (14.12200, sivu 107).

Lautasäes kovan maanpinnan, kuivuneen heinän ja nurmikon murskaamiseen, heinikon raivaamiseen ja maan pintamuokkaukseen.

Työleveys 1400 mm (säädettävä)
Kuperat lautaset Ø 365 mm
Lautasten työkulma säädettävä -30° – +30°



Kultivaattori heinikon raivaamiseen tai maan syvämuokkaukseen tai kuohkeuttamiseen ennen taimien istutusta.

Työleveys 1450 mm



Hara maanpinnan tasoittamiseen, pinnan rikkomiseen, multapaakkujen rikkomiseen ja pinnan kuohkeuttamiseen ennen kylvämistä.

Työleveys 1500 mm
Työsyvyys 100 mm



Kyntöauralla käännetään maanpinta ja muokataan pelto niin, että ravinteet nousevat pintaan ja kasvinosat ja pehkut jäävät maan alle ennen uusien siementen kylvämistä tai taimien istuttamista.



Vakoauralla tehdään peltoon vaot ja penkit tai mullataan.



Perunannostoterä nostaa kätevästi perunat maasta. Multa valuu terän takareunan piikkien läpi, mutta jättää perunan maan päälle.



Harava pintamuokkaukseen, maan tasoittamiseen tai teiden ja aukoiden hoitoon.

Työleveys 1450 mm
Työsyvyys 350 mm



Takalana maan tasoittamiseen, erilaisten alueiden puhdistamiseen roskista, lehdistä, lumesta jne.

Työleveys 1450 mm
Työsyvyys 300 mm
Työkulma säädettävissä -16° - $+16^{\circ}$



Tieharja kävely- ja autoteiden, aukoiden, hallien, varastojen ja muiden puhdistamiseen. Siivoaa roskat, lehdet ja lumen.

Työleveys 1500 mm
Työsyvyys 250 mm
Työkulma säädettävissä -20° - $+20^{\circ}$

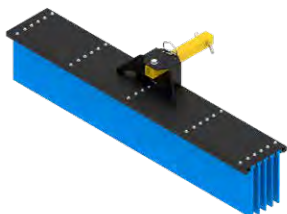

Harava on tehokas työkalu heinän, lehtien, oksien ja muiden roskien poistamiseen.

Työleveys 1500 mm



Sammalharavaa käytetään sammaleen poistamiseen nurmikon hoidossa. Auttaa parantamaan maan ilmankiertoa, edistää ruohon kasvua ja antaa nurmikolle esteettisemmän ilmeen.

Työleveys 1500 mm



Nurmikon ilman on työkalu, joka tekee reikiä maan pintaan, jolloin ilma, vesi ja lannoitteet pääsevät paremmin juurille ja parantavat nurmikon kasvua.

Työleveys 1250 mm



Kelateline on työkalu lankarullien kuljettamiseen aitoja rakennettaessa. Soveltuu jopa 4 rullalle (enintään halkaisija 300 mm / leveys 270 mm).



Jyrä maisemointi- ja maataloustöihin.

Halkaisija 310 mm
Työleveys 1350 mm





MAISEMOINTIÄES

Yksinkertainen ja käyttöä kestävä maisemointiäes, jota voi käyttää mönkijällä, pikkutraktorilla tai millä tahansa ajoneuvolla jossa on 50mm vetokuula tai -koukku.

- Työleveys 1200mm
- Työsyvyys, max. 100mm
- Teräslangan läpimitta 12mm
- Leikkaava tai tasoittava

Tuote	Tuotekoodi
Maisemointiäes	59.1000





MAANTASAAJA

Maantasaaja on helppokäyttöinen apuväline piholle, teille ja muille alueille. Maantasaajaa voidaan käyttää mönkijällä, pikkutraktorilla tai millä tahansa ajoneuvolla, joka on varustettu vetokuulalla tai -koukulla.

- Työleveys 1500mm
- Mahdollisuus lisäpainoihin

Tuote	Tuotekoodi
Maantasaaja	59.2000

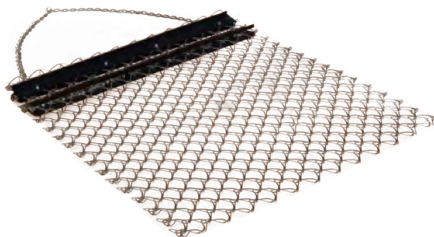



KÄÄNNETTÄVÄ LAUTASÄES

Käännettävä lautasäes on yksi meidän suosituimpia lisälaitteitamme. Työasennosta siirtymäaioasentoon muuttaminen on helppoa, käännät vain äkeen ympäri, käännät vetoaisan ympäri ja jatkat matkaa. Äkeen päälle on myös helppoa lisätä painoja ja näin lisätä työn tehokkuutta. Äettä voi käyttää mönkijällä, pikkutraktorilla tai millä tahansa 50mm vetokuulalla varustetulla ajoneuvolla.

- Työleveys 1500mm
- Lautasten työkulma 20 astetta
- Työsyvyys 150-180mm
- Säädettävä vetoaisan korkeus (3 asentoa)
- Koverat hammasreunaiset levyt, halkaisija 460mm



Tuote	Tuotekoodi
Käännettävä lautasäes	511000





PELTOJYRÄT

Peltojyrällä tiivistetään ja tasoitetaan maa, pelto tai nurmikko kylvämisen jälkeen. Mönkijän vetokoukkuun kiinnitettävä jyrä on ketterä käytössä ja sen verran kevyt, että se soveltuu myös pienten ja keskiuurten peltojen tasoittamiseen kyntämisen jälkeen ilman, että ajoneuvo uppoaisi maahan ja jättäisi syviä jälkiä. Jyrän painoa voi lisätä täyttämällä se vedellä, niin että se tiivistää maanpinnan vielä tehokkaammin.

- Työleveys 1500 mm
- Jyrälieriön halkaisija 475 mm
- Maastorenkaat 22x11-8"
- 360° kääntyvä vetopää
- Paino 120 kg (tyhjänä) / 380 kg (vedellä täytettynä)



Tuote	Tuotekoodi
Peltojyrät	57.2000
Accessories	Tuotekoodi
Tukipyörät, pari	57.2050





TIEHÖYLÄ

Vankkatekoinen vedettävä tiehöylä mönkijän, pikkutraktorin tai minkä tahansa 50mm vetokuulalla varustetun ajoneuvon perään. Rungossa on paikka 600x800mm lavalle, johon on helppo laittaa lisäpainoa tarpeen vaatiessa. Työkorkeuden säätö on portaaton ja lisävarusteena on mahdollista hankkia sähköhydraulinen tai hydraulinen korkeudensäätö. Haastaviin olosuhteisiin on saatavana lisävarusteena Hardox – terä.

- Työleveys 1800mm
- Kaksipuolinen hammasterä
- Mahdollisuus käyttää lisäpainoja
- Portaaton korkeudensäätö
- Sähköhydraulinen tai hydraulinen korkeudensäätö lisävarusteena

Tuote	Tuotekoodi
Tiehöylä	44.0000
Varaosat	Tuotekoodi
Terä (Teräs S355, 10mm)	44.1017
Terä (Hardox 400, 8mm)	44.1017A



SÄHKÖHYDRAULINEN KORKEUDENSÄÄTÖ

Lisätietoa sähköhydraulisista sylintereistä sivulta 102–103.

Sähköhydr. korkeuden säätö	Tuotekoodi
Sylinterin asennussarja	71.5000
Electro-hydraulic cylinder	70.2800
Power cable extensions (3 meters)	70.2700
Sähkösarja (1 sylinterin ohjaukseen)	70.2750

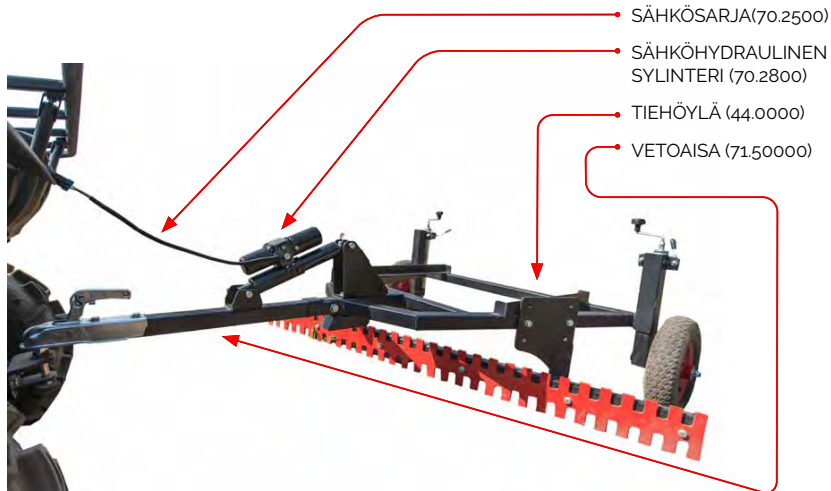

HYDRAULINEN KORKEUDENSÄÄTÖ

Lisätietoa hydrauliyksiköstä sivulta 100–101.

Hydraulinen korkeudensäätö	Tuotekoodi
Sylinterin asennussarja	71.5000
Hydrauliyksikkö	71.0000
Hydraulisyylinteri + letkut, sarja	71.5100

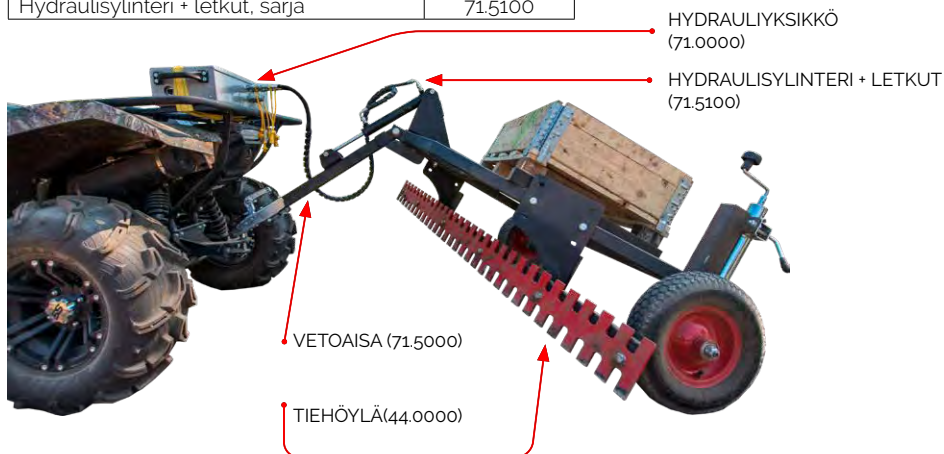



TUKKIKÄRRY IB 1200

IB 1200 on vankkarakenteinen tukkikärry, joka sopii pientraktorin tai maastoauton vetokoukkuun. Kompaktin kokoisella ja leveärenkaisella telikärryllä pääsee vaativaankin maastoon ja sellaisiin paikkoihin, joihin ei suurella kärryllä pääse. Pidennettävän rungon ansiosta kärryllä voi kuljettaa jopa 3 metrin mittaisia tukkeja. Pankot ovat käännettävät ja helposti irrotettavat, mikä tekee lastaamisesta ja purkamisesta erityisen helppoa.

Kuormaamista varten kärryyn voi asentaa nosturin, jonka teleskooppituet pitävät kärryn tukevasti paikoillaan isompia tukkeja kuormattaessa. Tarpeen mukaan nosturin korkeutta ja puomin pituutta voi muuttaa. Nosturin vinski saa virran vetoajoneuvon akusta.

Tukkikärryyn voi asentaa myös kipillisen ja korokelaidallisen, enimmillään 1400 litraisen lavan, jonka kippi toimii nosturin ja sähkövinsin avulla.

- Enimmäiskuorma 1200 kg
- Nosturin nostokyky 300 kg
- Nelipyöräteli
- Maastorenkait 22x11-8"
- 360° pyörivä vetopää
- Säädetty tukipyörä
- Kärryn pituus säädettävissä
- Käännettävät ja irrotettavat pankot

Tuote	Tuotekoodi
Tukkikärry IB 1200	86.1000
Accessories	Tuotekoodi
Nosturi	23.3000
Sähkövinssi paketti	06.0000
Tukkisakset	23.3070



IB 1200 - TUUKKIKÄRRY

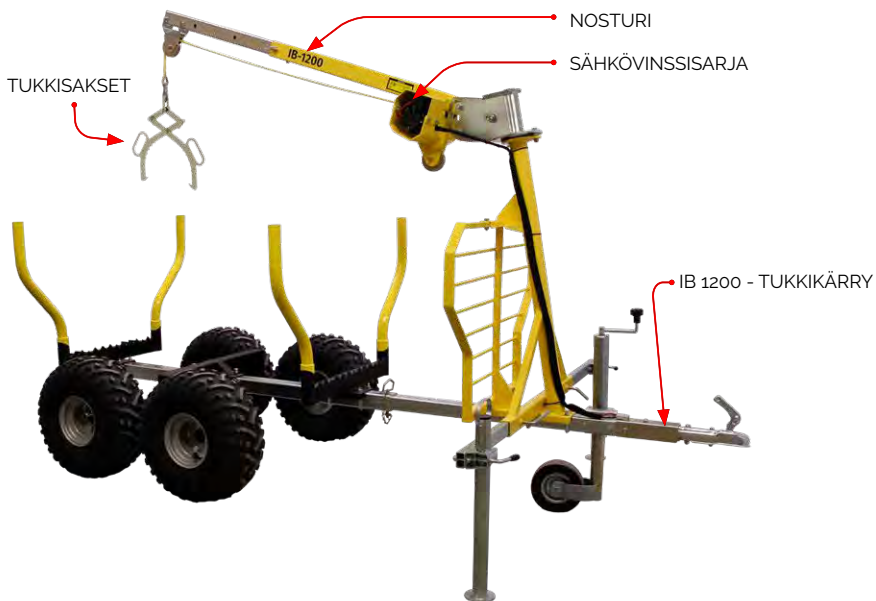

NOSTURI

SÄHKÖVINSSISARJA

TUKKISAKSET

IB 1200 - TUUKKIKÄRRY



Tuote	Tuotekoodi
Tukkipärry IB 1200	86.1000
Lisävaruste	Tuotekoodi
Nosturi	23.3000
Sähkövinssisarja	06.0000
Tukkipärryn lava	86.2000
Korokelaidat (+300mm)	86.2500



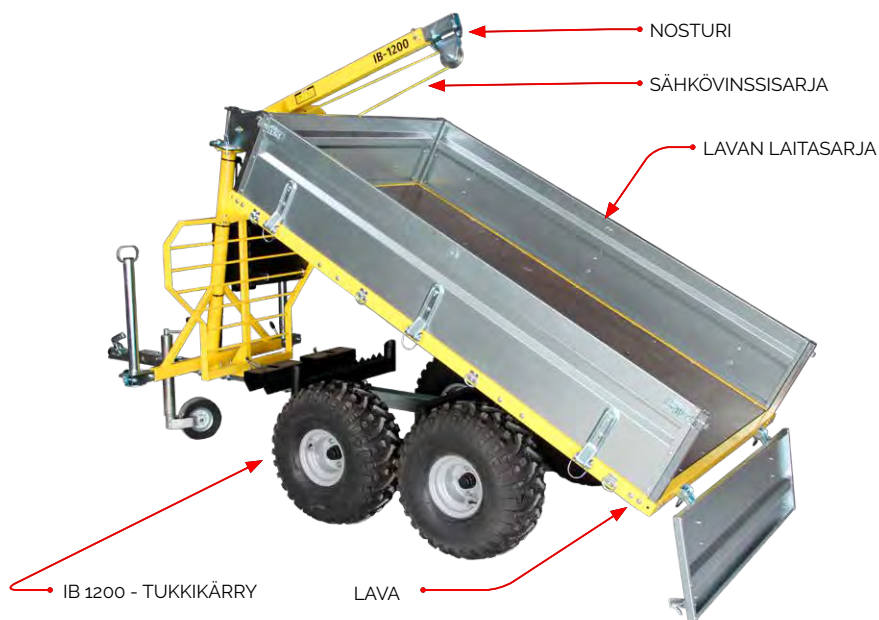

Tuote	Tuotekoodi
Tuukkikärry IB 1200	86.1000
Lisävaruste	Tuotekoodi
Nosturi	23.3000
Sähkövinssisarja	06.000
Lava (2080x1320mm)	86.5000
Lavan laitasarja (350mm)	86.5100

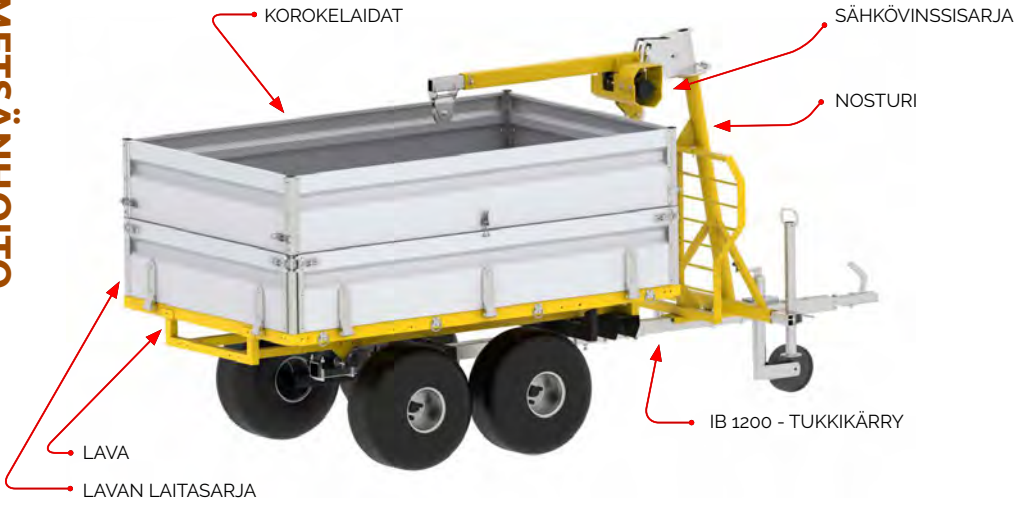

Tuote	Tuotekoodi
Tuukkikärry IB 1200	86.1000
Lisävaruste	Tuotekoodi
Nosturi	23.3000
Sähkövinssisarja	06.0000
Lava (2080x1320mm)	86.5000
Lavan laitasarja (350mm)	86.5100
Korokelaidat (+350mm)	86.5200
Vesisäiliön kuljetusrunko / Lisäpankot	86.5300
IBC säiliö, 1000L	38.2000
Kasteluputki 1400mm	91.1030





SÄHKÖVINSSI

Vetovoima 2500lbs (1134kg)
Naru 6,3mm x 12m



LISÄPANKOT

Käytännöllinen lisäpankkosarja.



TUKKISAKSET

Tukkisakset, max. 350mm halk tukeille.



LISÄTARVIKELAATIKKO

Suojasermiin asennettava käytännöllinen lisätarvikelaatikko.



PVC KANSI

Säänkestävä kansi perävaunuun.



JUOTTOALLAS 55L

BIGLAC 55

Lisävaruste	Tuotekoodi
Electric winch	06.000
Tukkisakset	23.3070
Lisäpankot	86.1050S
Lisätarvikelaatikko	86.3000
PVC Kansi (IB-1200)	86.4000
PVC Kansi (FD-1200)	86.5400
Juottoallas 55L	91.1020



JUONTOKÄRRY

Juontokärry on yksi meidän suosituimpia lisälaitteita vuodesta toiseen. Juontokärryn avulla pitkien tukkien kuljettaminen on mönkijällä helppoa ja turvallista. Mönkijällä myös pääsee sellaisiin paikkoihin joihin ei isommilla koneilla pääse ja mönkijä ei myöskään jätä pahoja jälkiä maastoon.

Takakärry mahdollistaa tukin kuljetuksen niin että se ei ole maakosketuksessa, tukin voi nostaa manuaalisesti tai vinnillä, jonka voi hankkia lisävarusteena. Kärryyn on myös mahdollista hankkia lisävarusteena pyörivä alarunko helpottamaan tukkien kuljetusta.

Kärryssä tulee mukana vahvat ketjut tukkien kiinnittämiseen

- Kantavuus 500kg
- Tukin max. halkaisija 500mm
- Maastorenkkaat 22x12-8"
- Pyörivä vetopää
- Käsi- tai sähkövinssi lisävarusteena
- Ketjut tukkien sitomiseen
- Lisävarusteena takakärry pitkien tukkien kuljetukseen

Tuote	Tuotekoodi
Juontokärry	31.0000
Takakärry	31.5000
Lisävaruste	Tuotekoodi
Sähkövinssisarja	06.000
Käsivinssisarja	31.4000
Pyörivä alarunko	31.6000

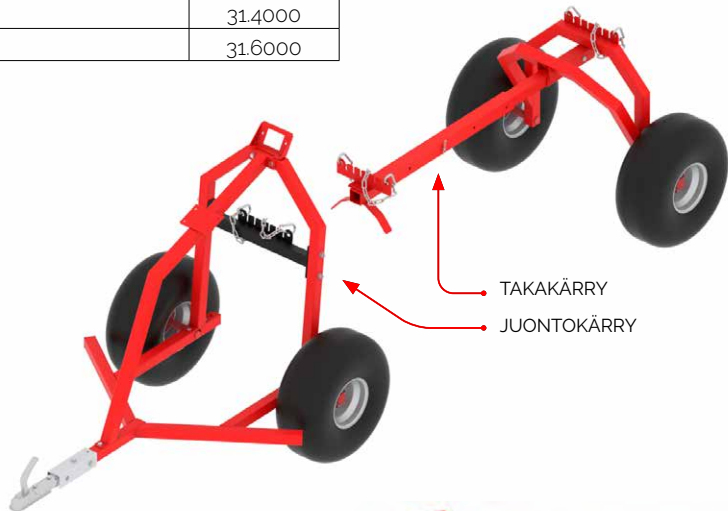

KÄSIVINSSI

Vetovoima 725kg
Teräsvaijeri 5mm x 10m.



SÄHKÖVINSSI

Vetovoima 1134kg
Naru 5mm x 12m.



PYÖRIVÄ ALARUNKO

Pyörivä alarunko
pienempien tukkien
siirtämiseen.



PUIDEN JUONTOLEVY

Mönkijään kiinnitetty juontolevy mahdollistaa kevyen, kompaktin ja helppokäyttöisen ratkaisun puiden vetämiseen metsästä. Juontolevyllä on mahdollista liikkua ketterästi puiden välissä ja kulkea kosteampien alueiden läpi kuljettaen tukkia pois metsästä. Soveltuu yksittäisten suurten ja pienten puiden vetämiseen.

- Leveys 760 mm
- Teleskooppinen käyttöputki
- Ketju tukkien kiinnittämiseen

Tuote	Tuotekoodi
Puiden juontolevy	14.11700





MOOTTORISAHATELINE

Yleismallinen, monipuolisesti säädettävän moottorisahatelineen avulla sahaa on helppoa ja turvallista kuljettaa mönkijän kanssa maastossa. Teline on valmistettu kestävästä muovista, joka ei vahingoita sahaa eikä ketjua. Moottorisahatelineitä meillä on kaksi mallia, toinen on U – pultti kiinnityksellä ja toinen on pulttikiinnityksellä. Molemmat mallit voidaan kiinnittää myös esimerkiksi mönkijän tukkipäryyn.

Tuote	Tuotekoodi
Moottorisahateline (U - pulttikiinnitys)	14.7000
Moottorisahateline (pulttikiinnitys)	14.7200

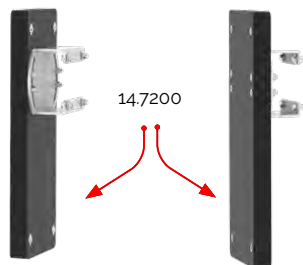
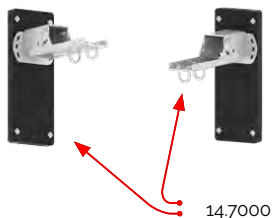
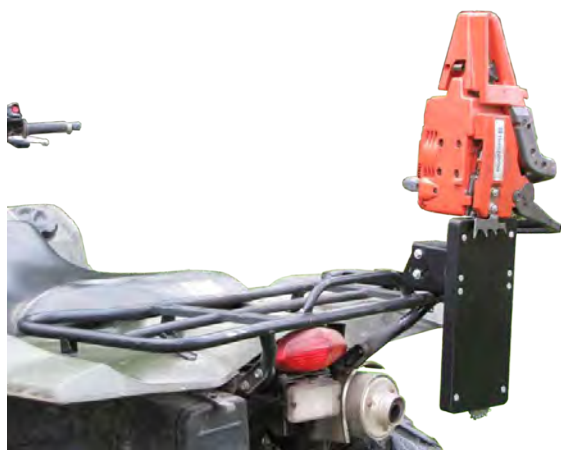



OKSASILPPURI G2

Hakettimen terälaikka tekee tehokkaasti oksista ja pienemmistä rungoistakin haketta. Pienen kokonsa, leveään akselin ja leveiden renkaiden ansiosta haketin on helppo kuljettaa hankalammassakin maastossa ja tiheässäkin metsässä sinne, missä sitä tarvitaan, eikä kevyt haketin jätä luontoon jälkiä.

- Teränä laikka
- Puun enimmäispaksuus 120 mm
- Moottori 14 hp (B&S 2100 XR -sarja)
- 360° käännettävä ja suunnattava poistoputki
- Maastorenkaat 19x7,00-8"

Tuote	Tuotekoodi
Oksasilppuri G2	76.5000
Lisävaruste	Tuotekoodi
Lokasuojan valosarja	76.5500
Varaosat	Tuotekoodi
Teräsarja	76.5002S
Hihna	76.5006
Kytkinsarja	76.0002





OKSASILPPURI G3

Rumpuhaketin tekee risuista, oksista ja pienemmistä rangoista haketta, jota käytetään puutarhassa kuorikkeena tai kuivattuna lämmitykseen. Kooltaan kompakti haketin tulee kätevästi mönkijän perässä, ja se on helppo hinata hankalampaankin maastoon ja ahtaammistakin väleistä. Kevyt haketin ei tee pahoja jälkiä herkkään maastoon, joten se sopii hyvin pienmetsätalouden tarpeisiin sekä puutarha- ja viheralueen hoitotöihin.

- Leikkausmenetelmä - rumpu
- Tuottavuus 6-10 m³/h
- Puun halkaisija max 150 mm
- Moottori 14 hv (B&S 2100 XR -sarja) sähköstartti
- 360° kääntyvä ja suunnattava poistoputki



Tuote	Tuotekoodi
Oksasilppuri G3 - sähköstartti	76.7000
Varaosat	Tuotekoodi
Teräsarja	76.0003
Hihna	76.7003
Kytkinsarja	76.0002



LEHTI-IMURI

Lehti-imuri on tehokas lisälaitte lehtien, pikku oksien ja muiden roskien keräämiseen maastosta. Keräys on tehokasta ja keräyssäiliö on kärryssä, joten lehtien kuljettaminen tyhjennyspaikalle on helppoa.

Lehti-imuri on varustettu 6,5hp B&S moottorilla, joka antaa voiman erittäin kestäväälle Hardox 400 teräksestä valmistetulle nelilapaiselle turbiinille. Turbiinin tuotto on 70m³/tunnissa. Lehti-imuri on varustettu 3,5 metriä pitkällä 180mm halkaisijalla varustetulla joustavalla imuletkulla, jota on kevyt ja helppo käsitellä tukipyörän avulla. Tuote koostuu BASIC 500 – kärrystä (61.0000) ja kärryyn asennetusta imuriyksiköstä (81.2500). Imuriyksikkö on helppo poistaa kärrystä ja käyttää kärryä hyödyksi muussa käytössä.

- Säiliön tilavuus 1,2m³
- Tuotto 70m³/min
- Kantavuus 500kg
- Moottori 6HP Briggs&Stratton
- Maastorenkaat 22x11-8"
- Imuletku 180mm / pituus 3,5 metriä
- Lavassa kippaus
- Kärryssä irroitettavat etu- ja takapaneelit
- Säädettävä tukijalka



Tuote	Tuotekoodi
Lehti-imuri	81.2000





HYDRAULIYKSIKKÖ

Kompakti hydrauliyksikkö on sähkömoottorilla toimiva, kompakti paketti. Hydrauliyksikössä kaksi ¼" pikaliitintä hydrauliletkuille. Niihin voi asentaa hydraulisen työsylinterin esimerkiksi lumilevyn kääntöä tai nostamista / laskemista varten tai muita hydraulisia lisävarusteita varten. Ohjaus tapahtuu langattomalla kaukosäätimellä minkä voi myös asentaa kiinteästi monkijään. Sähkön yksikkö saa monkijän akusta.

- Tuotto 2,8 l/min (0,45cm³/rev)
- Työpaine 180 bar
- Moottori 800W / 12V DC
- Öljysäiliö 1 litra
- Hydr. letkuliitännät 2 x ¼"
- Langaton kaukosäädin

Tuote	Tuotekoodi
Hydrauliyksikkö	71.0000
Hydraulisyylinterit ja letkut	Tuotekoodi
Jatkoletkut 3500mm	71.100
Hydraulisyylinteri letkuilla 250/1400	71.3100
Hydraulisyylinteri letkuilla 250/1600	71.5100
Hydraulisyylinteri letkuilla 178/1400	71.10000
Käyttökohteet	
Suoran lumilevyn kääntö ja nosto / lasku, sivut 23	
G2 - nivelauran kääntäminen, sivut 32	
Kauhan nosto / kallistus, sivu 34-35	
Tiehöylän korkeudensäätö, sivu 84-85	



HYDRAULISYLINTERI LETKUILLA 250/1400

- Sylinterin läpimitta 32mm
- Asennuspaikan pituus, min. 380mm
- Sylinterin iskunpituus 250mm
- Letkujen pituus 1400mm
- Pikaliitäntä ¼"

Soveltuu kaikkien auramalliemme kääntöön
(ei G2 1500 / 1800mm).

Soveltuu kauhasarjan nostoon, laskuun ja kippaukseen.

**HYDRAULISYLINTERI LETKUILLA 250/1600**

- Sylinterin läpimitta 32mm
- Asennuspaikan pituus, min. 380mm
- Sylinterin iskunpituus 250mm
- Letkujen pituus 1600mm
- Pikaliitäntä ¼"

Soveltuu tiehöylän kanssa käytettäväksi.

**HYDRAULISYLINTERISARJA LETKUILLA
178/1400**

- Sylinterin läpimitta 32mm
- Asennuspaikan pituus, min. 300mm
- Sylinterin iskunpituus 178mm
- Letkujen pituus 1400mm
- Pikaliitäntä ¼"

G2 - nivelauran 1500mm kääntöön.

**JATKOLETKUT 3500MM**

- Pituus 3500mm
- Pikaliitäntä ¼"





SÄHKÖHYDRAULINEN SYLINTERI

Kompaktin kokonsa ansiosta sähköhydraulisella sylinterillä on monia käyttökohteita. Sitä on helppo siirtää ajoneuvosta / lisälaitteesta toiseen sillä se tarvitsee ainoastaan virtaa ajoneuvosta. Valittavana on KYB (Japani) tai kaukoidästä tuleva MAP (Etelä-Korea).

- Veto- ja puristusvoima 1800lbs (816kg)
- Sylinterin varren läpimitta 20mm
- Asennussilmän halkaisija 16mm
- Asennuskohteen pituus, min. 380mm
- Iskunpituus 250mm
- Virta 12V DC

Tuote	Tuotekoodi
Sähköhydraulinen sylinteri MAP	70.700
Sähköhydraulinen sylinteri KYB	70.1000
Lisävaruste	Tuotekoodi
Sähkösarja yhdelle sylinterille	70.2500
Sähkösarja kahdelle sylinterille	70.2600
Jatkojohto 3m	70.2700
Sylinterin jatkojohto 1.2m	70.2750
Käyttökohteet	
Peruslumilevyn kääntö, nosto / lasku, sivut 23	
Tiehöylän korkeudensäätö, sivu 84-85	
IB 165 – peräkärryn kippaus, sivu 54-55	



MAP 250



KYB 250





SÄHKÖSARJA YHDELLE SYLINTERILLE

Valmis sähkösarja yhden sylinterin ohjaamiseen.

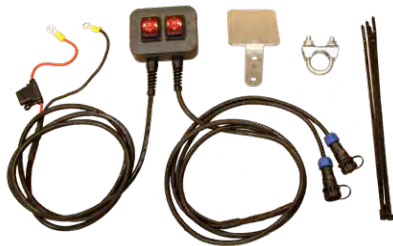

SÄHKÖSARJA KAHDELLE SYLINTERILLE

Valmis sähkösarja kahden sylinterin ohjaukseen.





PIKAKIINNIKKEET

Yleismallin kiinnikkeet sopivat maksimissaan halkaisijaltaan 50mm tavaroiden kiinnittämiseen. Valittavana on joko U - pulttikiinnitys tai ankkurikiinnitys Polarikselle tai CFMotolle.

Tuote	Tuotekoodi
Pikakiinnike (U - pulttikiinnitys)	14.10850
Pikakiinnike, POLARIS (ankkurikiinnitys 25mm)	14.10860
Pikakiinnike, CFMOTO / SEGWAY (ankkurikiinnitys 22mm)	14.11050



U - PULTTIKIINNITYS

Soveltuu maksimissaan 26mm halkaisijalla olevalle putkelle.





ANKKURIKIINNITYS (POLARIS)

Asennusreikä 25 – 30mm.



ANKKURILIITIN (CFMOTO / SEGWAY)

Liitin sopii muovisiin CFMOTOn tai SEGWAYn kuormatelineiden ja kuljetuslaatikoiden lock&ride-aukkoihin



PIKAKIINNIKKEET

Pikakiinnikkeet, jotka sopivat POLARIS tai CFMOTO – mönkijöiden tavaratelineelle.

Tuote	Tuotekoodi
Pikakiinnike POLARIS (ankkurikiinnitys 25mm)	14.10000
Pikakiinnike CFMOTO / SEGWAY (ankkurikiinnitys 22mm)	14.11000



PIKAKIINNIKE (POLARIS)

Kiinnitysreiän koko 25 - 30mm.



PIKAKIINNIKE (CFMOTO / SEGWAY)

Muovisille tavaratelineille.

Kiinnitysreiän koko 22mm.

VINSSIN LIUKUKITA

Alumiininen liukukita vinssille, vaatii vinssiin narun.
Kiinnityspisteiden väli 124mm.
Mitat 160x55mm.

Tuote	Tuotekoodi
Vinssin liukukita	14.001



AJORAMPIT

Alumiiniset, kokoontaittavat ajorampit.
Kantavuus 550kg/pari.
Pituus 2200mm
Leveys 280mm

Tuote	Tuotekoodi
Ajorampit	01.500

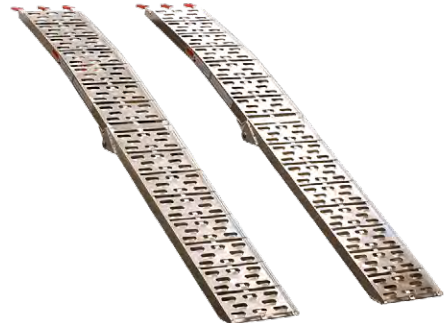

JOUSITUKSEN LUKITSIN

Jousituksen lukitsin ajoneuvon jousituksen lukitsemiseksi. Yleismallinen lukko kiinnittyy ajoneuvon etu- tai takatukivarsiin ja tanko tappiliitoksella lukitsee jousituksen. Asemus on nopeaa ja helppoa. Soveltuu useimpiin ATV-malleihin, joissa on A-tyyliset tukivarret. Suositellaan käytettäväksi raskaampien kuormien kanssa työskenneltäessä, kuten kauhat ja peräkärret.



Tuote	Tuotekoodi
Jousituksen lukitsin	14.11600



ISKUNVAIMENTIMEN LUKKO

Iskunvaimentimen lukko kiinnitetään u-pultilla ajoneuvon iskunvaimentimeen ja säädettävien levyjen avulla iskunvaimentimen liikettä rajoitetaan. Se sopii useimpiin iskunvaimentimiin, joiden halkaisija on enintään 45 mm. Suositellaan käytettäväksi raskaampien kuormien kanssa työskenneltäessä, kuten kauhat ja peräkärret.

Tuote	Tuotekoodi
Iskunvaimentimen lukko	14.12200

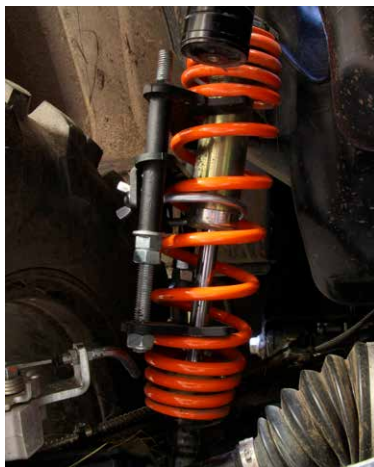

LISÄVARUSTEET

MULTI-MOUNT-VINSSISARJA

Kompakti sähkövinssisarja, joka sopii asennettavaksi 2" kiinnityssarjaan tai yleiskiinnityslevyllä U-kiinnikkeellä sopivaan paikkaan ajoneuvossa.

Sarja sisältää sähkövinssin X2500S.

- Vetovoima 1134 kg (2500 lbs)
- Moottori 1kw, 12V DC
- Lähetysuhde 138:1
- Vetonopeus 2,1 – 7,5 m/min
- Vahva nylonjohto 6,3 mm x 12 m (0,24 in x 39 ft)
- Langaton kaukosäädin ja langallinen valmiustilan kytkin
- Johdonohjain suurella pohjatelalla

Tuote	Tuotekoodi
Multi-Mount-vinssisarja	14.11500



VARUSTELAATIKKO

Varustelaatikkomme on suunniteltu alun perin POLARIS SPORTSMAN ETX / 450 / 500 / 570 - malleille mutta se käy mainiosti myös muiden mönkijöiden kanssa käytettäväksi. Laatikossa on kuminen pohja ja kaksi väliseinää, joiden paikkoja voi muuttaa tai ne voi poistaa kokonaan tarpeen vaatiessa. Kiinnitetään toimituksessa mukana olevilla U - pulteilla tai pikakiinnikkeillä (Polaris, CFMoto).

Meillä on myös varustelaatikko moottorisahatelineellä. Teline kiinnittyy tukevasti varustelaatikkoon ja sille on useita kiinnityspaikkoja.

Lisavarustena on mahdollista hankkia PVC - kate varustelaatikon, näin kuljetettavat tavarat pysyvät kuivina ja lialta suojassa.

Tuote	Tuotekoodi
Varustelaatikko	56.5000
Varustelaatikko sahatelineellä	56.6000
Lisävaruste	Tuotekoodi
PVC suoja	56.5100
Pikakiinnike, POLARIS	14.10000
Pikakiinnike, CFMOTO / SEGWAY	14.11000

Tuote	Tuotekoodi
Etukori 920x440x160	56.7100

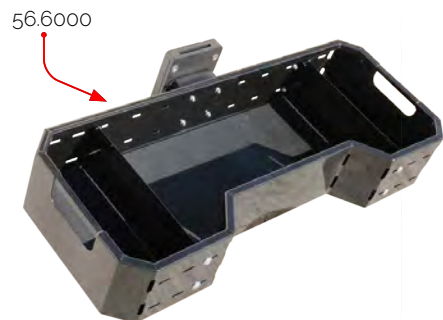



KYTKIN KITIT

Mönkijän valmistajat ovat kalibroineet vakio kytkimet yleiskäyttöön ja tehdas asennetuille vakio renkailla. Ja vakio koneissa ne toimivat yleensä kohtalaisen hyvin yleiskäytössä, mutta kun halutaan räätälöidä mönkijä johonkin tiettyyn käyttöön, voidaan sen voimalinja muuttaa siihen käyttöön kytkin kitillä sopivaksi.

Eli jos halutaan pehmentää liikkeelle lähtö, voidaan se tehdä kytkin kitillä. Jos haluat tarkemman kaasunvasteen ja mukavuutta ajamiseen ja jos rengas kokoa kasvatetaan 1" tuumalla isommaksi vakioista on hyvin suositeltavaa asentaa kytkin kitti, korjaamaan kokonaisvälitys suhteen muutosta. Ja jos halutaan vain parasta käyttöön kuin käyttöön, kohdistuu katseesi Stage 3 sarjaan!

CFMOTO- ja SEGWAY-kytkinsarjat on kehitetty yhteistyössä;

VAUHTI VARIKKO

POLARIS-kytkinsarjat on kehitetty yhteistyössä;





Olemme kehittäneet eri STAGET joka merkille ja mallille jotta löytäisit parhaimman vastaamaan sinun tarpeitasi! Tutustu valikoimaan ja valitse paras sinun käyttöösi

CFMOTO

	Stage 1	Stage 2	Stage 3			
	25"-27"	28"-34"	TRAIL	MUD	SKEG MÖNSTER	ROAD
			25"-28"	25"-28"	30"-34"	25"-30"
CFORCE 450/500/520	80.1600	80.900	80.5200		80.5300	
CFORCE 625/625 Touring	80.500	80.550	80.1300	80.5400		
CFORCE 850	80.100	80.700	80.1400	80.5500	80.5600	
CFORCE 1000	80.200	80.800	80.1500	80.5700	80.5800	80.6800
CFORCE 1000 Overland	80.200	80.800	80.1500	80.5700	80.5800	80.6800
UFORCE 600	80.4200		80.4200	80.6600		
UFORCE 1000	80.600	80.650	80.6200	80.6300	80.6400	80.6500
UFORCE 1000 XL	80.600	80.650	80.6200	80.6300	80.6400	
ZFORCE 950	80.2100	80.2200		80.2000	80.5900	80.6000
ZFORCE G2 950 Sport	80.2100		80.6100	80.2000	80.5900	80.6000
ZFORCE G2 950 Sport XL	80.2100		80.6100	80.2000	80.5900	
ZFORCE 1000	80.2100	80.2200		80.2000	80.5900	80.6000

SEGWAY

	Stage 1	Stage 2	Stage 3			
	25"-27"	28"-34"	TRAIL	MUD	SKEG MÖNSTER	ROAD
			25"-28"	25"-28"	30"-34"	25"-30"
Snarler AT6	80.3700	80.3700		80.5000		
Villain SX10			80.6900	80.7000		

STAGE 1 – (TIRES 25"-28")

- Ensiaskel kytkin kittien maailmaan.
- Erinomainen valinta yleiskäyttöön
- Pehmentää liikkeelle lähtöä
- Tarkempi kaasunvaste
- Enemmän remmi painetta eli vähentää mahdollisuutta luistamiseen
- Voidaan päivittää myöhemmin Stage 1 tai 2 toisiojousella tai eri Helixeillä



STAGE 2 – (TIRES 28"-34")

- Ensiaskel isolle renkailla ja todelliseen maastokäyttöön
- Pehmentää liikkeelle lähtöä
- Korjaa isojen renkaiden aiheuttamaa välitys suhteen muutosta
- Suunniteltu raskaille ja isoille muta renkailla!
- Enemmän remmi painetta eli vähentää mahdollisuutta luistamiseen
- Tarkempi kaasunvaste
- Voidaan päivittää myöhemmion vastaamaan Stage 3 Mud settiä, asentamalla oikea Helix



STAGE 3 – PRO SARJA

- Kun vain paras on kyllin hyvää
- Tämä sarja takaa parhaimman käyttökokemuksen
- Helix on CVT voimalinjan tärkein osa ja sen takia niitä on erilaisia eri käyttöön
- Olemme kehitelleet 4 eri vaihtoehtoa jotta voit valita juuri oikean sinun käyttöösi



Valittavana on neljä erilaista Stage 3 -sarjaa varmistaaksesi, että ne sopivat parhaiten tarpeisiisi.



STAGE 3 – TRAIL (TIRES 25"-28")

- Suosituin ja paras valinta joka käyttöön
- Pehmentää liikkeelle lähtöä
- Tarkempi kaasunvaste
- Enemmän remmi painetta eli vähentää mahdollisuutta luistamiseen
- Muuttuvakulmainen Helix mahdollistaa hiljaa ja tarkasti ajamisen helposti ja todella tarkalla kaasun vasteella. Ja samalla kun rengas nopeus ylittää 25km/h alkaa helixin kulma muuttua ja antaa lisää, lisää ja lisää samalla suhteella kun moottorin vääntö kasvaa
- Parantaa kiihtyvyyttä
- Helpompi ajaa tarkasti ja hiljaa
- Loistava yleistuntuma
- Enemmän remmi painetta eli vähentää mahdollisuutta luistamiseen
- Jos et ole varma minkä valitset niin Tämä on juuri oikea sinulle.

STAGE 3 – SKEG MÖNSTER (TIRES 30"-34")

- Kun mikään ei riitä ja eteenpäin on vain päästävä
- Kun Monster ei ole vain enään riittävä sana kuvailemaan tätä.. MÖNSTER on Enemmän
- Tarkka kytkentä ja saa isonkin pyörän pyörimään kovassakin vastuksessa
- Muuttuvakulmainen Helix mahdollistaa hiljaa ja tarkasti ajamisen helposti ja todella tarkalla kaasun vasteella. Ja samalla kun rengas nopeus ylittää 25km/h alkaa helixin kulma muuttua ja antaa lisää, lisää ja lisää samalla suhteella kun moottorin vääntö kasvaa
- Täydellinen valinta maastoon ja reitille isolla renkailla!
- Enemmän remmi painetta eli vähentää mahdollisuutta luistamiseen
- Saattaa aiheuttaa tahattomia ilon kiljahduksia ja keulimista
- Vähentää huippunopeutta mutta korvaa sen kaikella muulla

STAGE 3 – MUD (TIRES 28"-34")

- Isolle renkailla ja todelliseen maastokäyttöön
- Pehmentää liikkeelle lähtöä
- Tarkka kytkentä ja saa pyörän pyörimään kovassakin vastuksessa
- Muuttuvakulmainen Helix mahdollistaa hiljaa ja tarkasti ajamisen helposti ja todella tarkalla kaasun vasteella. Ja samalla kun rengas nopeus ylittää 25km/h alkaa helixin kulma muuttua ja antaa lisää, lisää ja lisää samalla suhteella kun moottorin vääntö kasvaa
- Enemmän remmi painetta eli vähentää mahdollisuutta luistamiseen
- Täydellinen valinta maastoon ja reitille isolla renkailla

STAGE 3 – ROAD (TIRES 25"-30")

- Kun käyttösi on pääasiassa kovalla tiellä ja kunhaluat alentaa moottorin kierroksia
 - Tie renkailla joissa matala vierintä vastus
 - Vain 1000cc moottoreille
- vVaatii ECU ohjelmoinnin jotta voit käyttää moottorin lisääntynyttä vääntöä
- Alentaa polttoaineen kulutusta Ecu päivityksen kanssa
 - Pehmeä liikkeelle lähtö





Polaris mallistoon tarjoamme kaksi erilaista vaihtoehtoa Trail ja Mud kitit. Näistä sinun on helppo valita oikea sinun käyttöösi!

TRAIL

- Suosituin ja paras valinta joka käyttöön!
- Pehmentää liikkeelle lähtöä!
- Tarkempi kaasunvaste
- Enemmän remmi painetta eli vähentää mahdollisuutta luistamiseen
- Helpompi ajaa tarkasti ja hiljaa
- Loistava yleistuntuma
- Enemmän remmi painetta eli vähentää mahdollisuutta luistamiseen
- Jos et ole varma minkä valitset niin Tämä on juuri oikea sinulle

MUD

- Isolle renkaille ja todelliseen maastokäyttöön!
- Pehmentää liikkeelle lähtöä
- Tarkka kytkentä ja saa pyörän pyörimään kovassakin vastuksessa
- Enemmän remmi painetta eli vähentää mahdollisuutta luistamiseen
- Täydellinen valinta maastoon ja reitille isolla renkailla





Malli	TRAIL		
	Stage 1 ...-27"	Stage 2 28"-29"	Stage 3 28"-29"
Sportsman 550	80.3100		
Sportsman Touring 550	80.3100		
Sportsman 570 EBS (2015-2020)	80.4300		
Sportsman 570 (non EBS)	80.4800		
Sportsman 570 2021+ (incl EBS)	80.3400	80.4700	80.3300
Sportsman 850 (2011+)	80.2700	80.2800	
Sportsman 1000 (2011+)	80.2500	80.2600	
Sportsman Touring 850 (2011+)	80.2700	80.2800	
Sportsman Touring 1000 (2011+)	80.2500	80.2600	
Scrambler 850 (2011+)	80.2700	80.2800	
Scrambler 1000 (2011+)	80.2500	80.2600	

Malli	MUD				
	Stage 1 ...-27"	28"	Stage 2 29"	30"*...	Stage 3 28"*
Sportsman 550		80.3200			
Sportsman Touring 550		80.3200			
Sportsman 570 EBS (2015-2020)		80.4400			
Sportsman 570 (non EBS)		80.4900			
Sportsman 570 2021+ (incl EBS)					80.3300
Sportsman 850 (2011+)	80.2900			80.3000	
Sportsman 1000 (2011+)	80.2900			80.3000	
Sportsman Touring 850 (2011+)	80.2900			80.3000	
Sportsman Touring 1000 (2011+)	80.2900			80.3000	
Scrambler 850 (2011+)	80.2900			80.3000	
Scrambler 1000 (2011+)	80.2900			80.3000	

TOISIOJOUSET

Toisiokytkimen jousi on syytä vaihtaa jos rengaskoko muuttuu 1" isommaksi vakiosta. Sen tehtävä on antaa remmipainetta ja korjaamaan kasvaneen rengaskoon aiheuttama välitys suhteen muutos.

CFMOTO

Malli	28"-35"
CFORCE 450/500/520	80.1000
CFORCE 625/625 Touring	80.1000
CFORCE 850	80.1000
CFORCE 1000	80.1000
CFORCE 1000 Overland	80.1000
UFORCE 600	80.1000
UFORCE 1000	80.1000
UFORCE 1000 XL	80.1000
ZFORCE 950	80.1000
ZFORCE G2 950 SPORT	80.1000
ZFORCE G2 950 SPORT XL	80.1000
ZFORCE 1000	80.1000



POLARIS

Malli	RENKAAT			
	...-27"	28"	29"	30"+...
Sportsman 550		80.3630	80.3630	80.3630
Sportsman Touring 550		80.3630	80.3630	80.3630
Sportsman 570 EBS (2015-2020)		80.3630	80.3630	80.3630
Sportsman 570 (non EBS)		80.3630	80.3630	80.3630
Sportsman 570 2021+ (incl EBS)		80.3640	80.3640	80.3640
Sportsman 850 (2011+)	80.3610	80.3610	80.3610	80.3620
Sportsman 1000 (2011+)	80.3610	80.3610	80.3610	80.3620
Sportsman Touring 850 (2011+)	80.3610	80.3610	80.3610	80.3620
Sportsman Touring 1000 (2011+)	80.3610	80.3610	80.3610	80.3620
Scrambler 850 (2011+)	80.3610	80.3610	80.3610	80.3620
Scrambler 1000 (2011+)	80.3610	80.3610	80.3610	80.3620



CAN-AM

Malli	RENKAAT	
	27"-28"	28"-32"
Outlander / Renegade 400cc - 1000cc (all models)	80.320	80.310



HELIXIT

Helix on CVT voimalinjan tärkein osa ja määrittelee sen käyttäytymisen. Oikealla Helixillä saat laitteesi koko potentiaalin käyttöön!



PERFORMANCE

Malli	Angles	Tuotekoodi
CFORCE 450/520/625	40°	80.1110
CFORCE 850/1000 / UFORCE 1000	35°	80.1120
CFORCE 850/1000	50°	80.1130
CFORCE 850/1000 / UFORCE 1000	38°-52°	80.1140
CFORCE 450/520/625	40°-48°	80.1150
CFORCE 520	32°-42°	80.1160
CFORCE 1000 / ZFORCE 950/950H/1000	43°-56°	80.1170
Segway Snarler AT6	38°-48°	80.1180

Monikulmainen/progressiivinen heliksi saadaksesi molempien maailmojen parhaat puolet;

- 40°-48° kaikkiin yksisylinterisiin
- 38°-52° kaikki V2 moottorit
- 32°-42° Kaikki mallit
- 43°-56° Tiekäyttöön



ENGINE HIGH FLOW KITIT

- Enemmän ilmaa moottoriin
- Enemmän moottorin tehoa (dyno testattu)
- Parempi kaasuvaste
- Suositellaan käytettäväksi ECU Tunen kanssa jotta saat parhaimman hyödyn (sivu 119).

Tuote	Tuotekoodi
High flow intake CFORCE 1000 (incl 80.6730)	80.6710
High flow intake CFORCE 850 (incl 80.6740)	80.6720
Max airflow inlet pipe CFORCE 1000	80.6730
Max airflow inlet pipe CFORCE 850	80.6740



VARIATTORIN TYÖKALUT

Tuote	Tuotekoodi
Toisio kytkin työkalu universaali	80.400
Kytkimen kiinnipitotyökalu CFMOTO (CVTech LP3)	80.1700
Kytkimen kiinnipitotyökalu (CanAm)	80.1800
Kytkimen kiinnipitotyökalu (Polaris)	80.2300
Kytkimen ulosvedin (Polaris)	80.2400
Kytkimen kiinnipitotyökalu (Segway)	80.3900

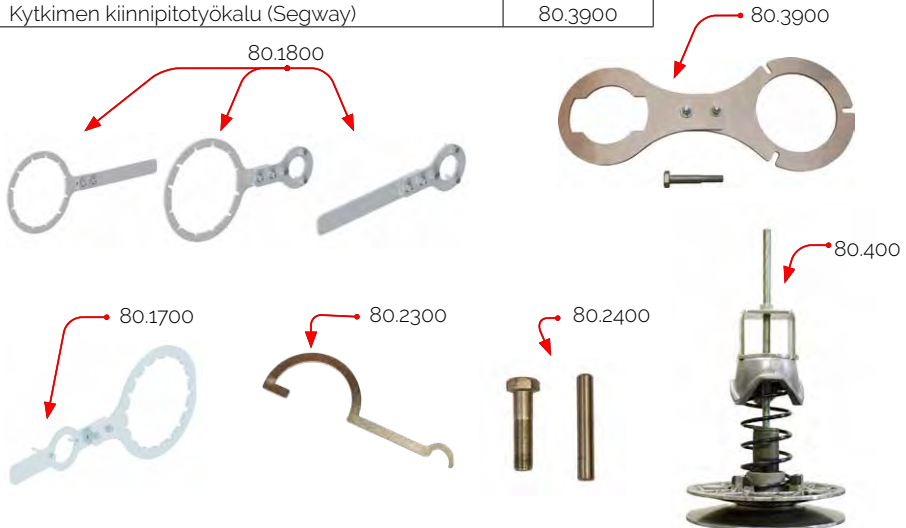

ECU OHJELMONTI

ECU-Ohjelmoinnin tavoitteena on optimoida moottorin suorituskykyä ja parantaa käytettävyyttä. MyGenius-laitteen avulla kuluttajat voivat ohjelmoida laitteen itse ilman ECU irrottamista laitteesta ja turvallisella, laite kohtaisella ohjelmistolla!

Tuote	Tuotekoodi
Ohjelmointilaitte (CFMOTO)	80.5110
Ohjelmointilaitte (Can-Am)	80.5120
Ohjelmointilaitte (POLARIS)	80.5130
Ohjelmointilaitte (SEGWAY)	80.5140



Paketin sisältö: Ohjelmointilaitte (MyGenius). Ohjelmointi (2 kappaletta) yhdelle ajoneuvolle (VIN-lukittu).

MyGenius-laite ja Powersport Calibrations ohjelmointi lukittuu laitteen VIN numeroon ensimmäisellä käyttökerralla eikä siis sovellu kuin yhden laitteen ohjelmointiin.

Asennusprosessi:

1. Liitä MyGenius ajoneuvon diagnostiikkaporttiin ja lue alkuperäinen ECU-ohjelmisto laitteen muistiin.
2. Liitä laite tietokoneeseen ja lataa ohjelmisto tietokoneeseen.
3. Lähetä ohjelmisto sähköpostitse mukauttamista varten (yksityiskohtaiset ohjeet sisältyvät).
4. Määritä ohjelmiston mukauttamisasetukset sähköpostissasi.
5. Kun olet saanut muokatun tiedoston (enintään 48 tuntia) sähköpostitse, lataa se MyGeniuslaitteeseen.
6. Kytke laite ajoneuvoon ja lataa uusi ohjelmisto ajoneuvon ECU:hun ja olet valmis!

Voit halutessasi palata alkuperäiseen tai ajoneuvon ECU-muistiin tallennettuun muutettuun ohjelmaan niin usein kuin haluat. Ohjelmaversiot tallennetaan MyGenius-laitteen muistiin.

Oletuksena lähetämme sinulle seuraavat:

- Viritetty ohjelmisto 60 km/h nopeusrajoittimella
- Viritetty ohjelmisto ilman nopeusrajoitinta

Mahdolliset vaihtoehdot:

- Muokattuna tai ilman nopeusrajoitusta
- Vaihtunut tai ei nopeusrajoitusta L-vaihteessa
- Vaihdettu tai ei nopeusrajoitusta H-vaihteessa
- Peruutusnopeusrajoitusta on muutettu tai se puuttuu
- Nopeusrajoitus muuttuu tai se puuttuu, kun tasauspyöräston lukko aktivoidaan
- Muokattu MAX RPM
- Tuulettimen kytkentälämpötilaa muutettu

ECU-viritykset on kehitetty yhteistyössä

Powersport
— Calibrations —

ECU-viritykset ovat vain off-road-ajoa varten!

MALLIKOHTAISET ASENNUSSARJAT



ETUASENNUSSARJAT

Mallikohtaiset asennussarjat etukiinnitykseen



KESKIKIINNITYS

Mallikohtaiset asennussarjat keskikiinnitykseen.



VINSSIN ASENNUSSARJAT ETEEN

Mallikohtaiset asennussarjat esim. WARN, ComeUp ja Bronco vinssien asennukseen. (pulttijako 76x124mm)



VINSSIN ASENNUSSARJAT TAAKSE

Mallikohtaiset asennussarjat esim. WARN, ComeUp ja Bronco vinssien asennukseen. (pulttijako 76x124mm)



VETOKOUKUN ASENNUSSARJAT

Mallikohtaiset vahvistetut vetokoukun asennussarjat. Vetokuula sekä ns. tappikiinnitys lähes kaikissa malleissa.



NOSTOSYLINTERIN ASENNUSSARJAT

Mallikohtaiset asennussarjat hydraulisille- ja sähköhydraulisille sylintereille joilla käytetään mönkijän lumilevyn nostoa / laskua.

MALLIKOHTAISET ASENNUSSARJAT

Malli	Keski- asennus- sarja	Etuasennussarja			Vinsin asen- nussarja eteen	Vinsin asen- nussarja taakse	Vetokuulan asennus- sarja	Nostosylinterin asennussarja
		standard	kepea	UTV				
Access								
AX 600/700/800 U/UL	03.4400	03.10900				05.9400		
Arctic Cat								
500/550/700	03.4600				05.5100			
550/700 Alterra	03.8000	03.8100			05.7800	15.1400		71.9000
1000 XT	03.4500				05.5100			
TRV 500/550/700/1000 (-2016)	03.4200				05.5100			
TRV 500/550/700/1000 (2017+)	03.4200				05.8000			
AODES								
800	03.9100		03.9200			05.8400		71.3000
650/850/1000	03.12800		03.12900			05.10400		15.1400
BRP Can-Am								
Outlander G1	03.1500				05.800	05.3000	15.300	71.3000
Outlander G2	03.3500	03.6300				05.5000*	15.1900*	71.3000
Outlander G2 L	03.3500	03.9900				05.5000*	15.1900*	71.3000
Outlander G3 (2023+)	03.14500		03.14600				15.1900	71.11700 (eläpuserkillä) 71.3000 (ilman eläpuserä)
Outlander X XC (2023+)	03.3500	03.14000				05.5000	15.1900	
Outlander X MR	03.3500	03.6300				05.5000*	15.1900*	71.3000
Outlander 6x6	03.3500	03.6300				05.7500	15.1900*	71.3000

* Asennusta varten tarvitaan alkuperäinen 2" vastaantoinninnitys

Malli	Keski- asennus- sarja	Etuasennussarja		Vinsin asen- nussarja eteen	Vinsin asen- nussarja taakse	Vetokulun asennus- sarja	Nostosyöinterin asennussarja
		standard	kapea				
BRP Can-Am							
Outlander 450 6x6	03.3500	03.9900			05.7500	15.1900*	71.3000
Renegade G1	03.1500			05.1100	05.3000	15.300	
Renegade G2	03.3500			05.4800	05.5000*	15.1900*	
Renegade X MR	03.3500			05.4800	05.5000*	15.1900*	
Renegade X XC (2023+)	03.3500				05.5000*	15.1900*	
Commander (-2014)	03.3800						
Maverick (-2014)	03.4700			05.5600			
Traxter/Defender	03.8700	03.8600			05.7900	15.1900	
CFMOTO							
CFORCE 450/520 (-2021)	03.6600		03.6500		05.6900		
CFORCE 450/520 (2022+)	03.6600		03.13300		05.10500	15.1400	
CFORCE 550/600	03.6600	03.5900			05.6700		
CFORCE 625 / 625 Touring (-2022)	03.11300		03.11400		05.9600	15.1400	71.10700
CFORCE 625 / 625 Touring (2023+)	03.11300		03.11400		05.10800	15.1400	71.10700
CFORCE 800/820 (X8)	03.3700	03.5900					
CFORCE 850/1000	03.8500	03.8400			05.7700	15.1400	71.10400
CFORCE 1000 Overland	03.8500	03.8400			05.7700	15.1400	71.3000
ZFORCE 550 EX (Z5 EX)	03.5200			05.3700	05.6300	15.1700	
ZFORCE 600 (Z6)	03.2900						
ZFORCE 600 EX (Z6 EX)	03.5200			05.3700			
ZFORCE 800 EX (Z8 EX)	03.5200				05.6300	15.1700	

CFMOTO										
ZFORCE 1000		03.5200						05.6300	15.1700	
ZFORCE 1000 Sport		03.11700				03.11800		05.9700	15.1400	
ZFORCE 1000 Sport R		03.11700						05.9700	15.1400	
ZFORCE 950 Sport (2023+)		03.14300				03.14400	05.11100	05.11000	15.1400	71.3600
UFORCE 550		03.4100							15.1300	
UFORCE 600		03.12600				03.12700		05.10300	15.1400	71.11100 71.10850
UFORCE 800		03.4100							15.1300	
UFORCE 1000		03.10000				03.10600		05.9300	15.1400	71.10300 71.7030
CORVUS										
Terrain DX4 (-2021)		03.12200				03.12100				71.10800 71.10900 71.10850
Terrain DX4 (2021+)		03.12200				03.13300				
GOES										
725		03.4400								
UTX 520		03.3000								
Cobalt / Iron		03.6600	03.6800					05.7200 (-2019)		
UTX 700		03.3600								
Hisun										
700		03.3600								
Tactic 550/750 2-UP		03.9000		03.8900				05.8200		71.3000

Malli	Keski- asennus- sarja	Etuasennussarja			Vnssin asen- nussarja etteen	Vnssin asen- nussarja taakse	Vetokuulan asennus- sarja	Nostosylinterin asennussarja
		standard	kapea	UTV				
Honda								
TRX 420 FA6 (IRS)	03.3200		03.6000		05.6100	05.6800	15.2000	
TRX 450 ES/S					05.1900			
TRX 500 FA	03.1300				05.600			
TRX 500 FA (IRS)	03.3200		03.6000		05.6100	05.6800	15.2000	
TRX 500 FE (-2011)	03.1300				05.600			
TRX 500 FE (2012-2013)	03.3200				05.4300			
TRX 500 FE (2014+)	03.3200		03.6000		05.6100		15.1100	
TRX 520 FA (IRS) (2019+)	03.3200		03.13900		05.6100	05.6800	15.2000	
TRX 650/680	03.1200	03.7500			05.500	05.3200	05.3200	
John Deere								
XUV 590M	03.10400						15.1400	
XUV 865	03.10700							
HPX 815E	03.10800							
Kawasaki								
KVF 360	03.2300				05.1800			
KVF 650 Rigid	03.300	03.7600			05.100			
KVF 650/750 BruteForce	03.300	03.7600			05.100	05.2800	05.2800	
Mule SX 4x4 (2017+)	03.14900			03.14700	05.11200		15.2500	
KUBOTA								
RTV-X900	03.10200							

Kymco									
MXU 250/300	03:2600								
MXU 500	03:1120								
MXU 700 (-2019)	03:9400	03:9300					05:8500		71:3000
MXU 700 (2020+)	03:9400		03:12300				05:10100		
UXV 500	03:2700								
Linhai									
300/400	03:200								
400 IRS	03:2800				05:3500				
500	03:2800		03:10100				05:9200		
550	03:2800				05:5700				
M550 / 550L	03:2800	03:11100			05:9500		05:9200		
600	03:2800						05:10700	15:1400	71:3000
LONCIN									
Xwolf									
Xwolf	03:14100		03:14200						
Polaris									
ACE 325/570/900	03:5600	03:7100			05:6500			15:1200	
Sportsman 400 (2011+)					05:3900				
Sportsman 450/570/ETX/SP (-2020)	03:5000	03:5700			05:3900		05:5300	15:1200	71:4000 71:6000
Sportsman 500 (-2010)	03:1560				05:1200		05:6000		
Sportsman 500 (2011+)	03:1560				05:3900		05:5300	15:1200	
Sportsman 550	03:1700				05:3100		05:2700	15:1200	
Sportsman 570	03:5000	03:5700			05:3900		05:5300	15:1200	
Sportsman 800 (-2010)	03:1100				05:1200				
Sportsman 800 (2011+)	03:1560				05:3900		05:5300	15:1200	

Malli	Keski- asennus- sarja	Etuasennussarja			Vinsin asennus- sarja eteen	Vinsin asennus- sarja taakse	Vetokuulan asennus- sarja	Nostosyöinterin asennussarja
		standard	kapea	UTV				
Polaris								
Sportsman 850 (-2014)	03.1700				05.3100	05.2700	15.1200	
Sportsman 850 (2015+)	03.1700	03.6200			05.3100	05.2700	15.1200	
Sportsman 1000 (-2016)	03.1700	03.6200			05.3100	05.2700	15.1200	
Sportsman 1000 (2017+)	03.1700	03.7700			05.3100	05.2700	15.1200	71.6000
Sportsman 1000 S (2020+)	03.11500	03.11600				05.9800	15.1400	71.6000
Sportsman X2 500	03.2200							
Sportsman X2 800	03.1900							
Sportsman Touring 550	03.1700				05.3100	05.2700	15.1200	
Sportsman Touring 570 / X2 / Nordic LE	03.5400	03.5700				05.5300	15.1200	71.4000 71.6000
Sportsman Touring 850 (-2014)	03.1700				05.3100	05.2700	15.1200	
Sportsman Touring 850 (2015+)	03.1700	03.6200			05.3100	05.2700	15.1200	
Sportsman Touring 1000	03.1700	03.6200			05.3100	05.2700	15.1200	
Scrambler 850/1000 (-2014)	03.1700					05.2700	15.1200	
Scrambler 850/1000 (2015+)	03.1700	03.6200				05.2700	15.1200	
Scrambler 1000 S (2020+)	03.11500				05.9900	05.9800	15.1400	
RZR 570	03.7200	03.7300			05.1700	05.7100	15.3000	
RZR 800 / 800S	03.2100	03.7300			05.1700	05.2400		
RZR 900 XP (-2014)	03.3300		03.7000		05.4400	05.4500		
RZR 1000 XP	03.5500				05.6400		15.1800	
RZR 1000 XP Turbo	03.5500				05.6400		15.1800	
RZR 900S / 1000S	03.5500			03.7900	05.6400		15.1200	71.10500

RZR PRO XP	03:12000								05:10000	15:1400	15:1400	714000	716000
Big Boss 570	03:5400	03:5700					05:3900		05:7400 05:9100	15:1200	15:1200	714000	716000
Big Boss 800	03:1100						05:3900			15:1200	15:1200		
Ranger 400/EV	03:3100					03:7000	05:4200		05:4100	15:1400	15:1400	717000	717000
Ranger 570 (-2021)	03:5100					03:7000	05:4200		05:6200	15:1400	15:1400	717000	717000
Ranger SP 570 (2022+)	03:13600					03:13500	05:10600			15:1400	15:1400	7111400	7110850
Ranger 570 Nordic Pro (2022+)	03:13600					03:13800	05:10600			15:1400	15:1400	7111600	7110850
Ranger 800 6x6						03:7000	05:4200			15:1400	15:1400	717000	717000
Ranger 800 Crew						03:7000	05:4200			15:1400	15:1400	717000	717000
Ranger 900 XP	03:4800						05:5900		05:5800	15:1400	15:1400	717000	717000
Ranger 900 Diesel	03:3400					03:7000	05:4200		05:4600	15:1400	15:1400	717000	717000
Ranger Diesel (-2018)	03:4800						05:5900		05:5800	15:1400	15:1400	717000	717000
Ranger Diesel (2019+)	03:4800					03:9800	05:5900		05:5800	15:1400	15:1400	713500	713500
Ranger 1000 (-2020)	03:4800					03:9800	05:5900		05:5800	15:1400	15:1400	713500	713500
Ranger 1000 (2021+)	03:4800					03:9800	05:5900			15:1400	15:1400	713500	713500
Polaris General 1000	03:7800					03:7900			05:7300	15:1400	15:1400	713500	713500
Segway													
Snarler AT5	03:15000	03:15100							05:11300	15:1400	15:1400	7111000	7111000
Snarler AT6	03:12500	03:12400							05:10200	15:1400	15:1400	7111000	7111000
Fugleman UT10	03:13100					03:13200				15:1400	15:1400	7111200	7111200
Villain SX10 (2021+)						03:13400				15:1400	15:1400		
Suzuki													
KingQuad 450/500/700/750 (-2018)	03:200		03:6100				05:300		05:2600	15:200	15:200	713000	713000
KingQuad 500/750AXi (EPS)	03:200		03:6100				05:300		05:2600	15:200	15:200	713000	713000
KingQuad 500/750AXi (2019+)	03:200		03:6100				05:8900		05:9000	15:1400	15:1400	7110100	7110100

Malli	Keski- asennus- sarja	Etuasennussarja		Vinsin asennus- sarja eteen	Vinsin asennus- sarja taakse	Vetokuulan asennus- sarja	Nostosyöinterin asennussarja
		standard	kapea				
TGB							
425 Blade	03.2400						
550 Blade	03.2400	03.8300		05.6600		15.1400	
600 Blade	03.2400	03.8300			05.7600	15.1400	71.3000
600 LT Blade	03.2400	03.8300			05.7600	15.1400	71.3000
600 LTX Blade	03.2400	03.11000			05.7600	15.1400	71.3000
1000 Blade	03.8200	03.8300			05.7600	15.1400	71.3000
1000 LTX Blade	03.8200	03.11000			05.7600	15.1400	
Trapper							
550/750	03.9000		03.8900			05.8200	71.3000
Yamaha							
Grizzly 450 (2006-2008)	03.2000			05.1400			
Grizzly 450 (2009-2010)	03.600			05.1400			
Grizzly 550	03.600	03.7400		05.200		15.1500	71.3000
Grizzly 660	03.600			05.1300			71.3000
Grizzly 700 (-2013)	03.600	03.7400		05.200		15.1500	71.3000
Grizzly 700 (2014-2015)	03.11200	03.7400		05.200		15.1500	71.3000
Grizzly 700 (2016+)	03.11200	03.6900		05.7000		15.1500 15.2100	71.3000
Kodiak 450 (2017-2021)	03.11200		03.8800		05.8100	15.2200	71.3000
Kodiak 450 (2022+)	03.11200		03.43700		05.8100	15.2200	71.3000
Kodiak 700	03.11200	03.6900		05.7000		15.1500 15.2100	71.3000
Rhino 700	03.700						
Wolverine 700	03.9600			05.8700	05.8800	15.1400	71.3600



IRON BALTIC OÜ

Põldmäe tee 1

Vatsla 76915

ESTONIA

Phone: +372 653 3711

sales@ironbaltic.com

WWW.IRONBALTIC.COM

